

【 木製ミニマルキッチン 送料表 】



発地	大分県
配送会社	路線便プラス

		北海道	東北	関東	信越	北陸	中部	関西	中国	四国	九州	沖縄
W1200	1台ごと	¥6,500	¥5,230	¥5,070	¥5,070	¥5,360	¥4,740	¥3,870	¥3,840	¥3,840	¥2,690	¥5,510
W1500	1台ごと	¥8,030	¥6,460	¥6,270	¥6,270	¥6,630	¥5,860	¥4,790	¥4,750	¥4,750	¥3,330	¥6,810
W1800	1台ごと	¥9,560	¥7,690	¥7,460	¥7,460	¥7,900	¥6,980	¥5,700	¥5,660	¥5,660	¥3,970	¥8,110
W2100	1台ごと	¥11,090	¥8,930	¥8,660	¥8,660	¥9,160	¥8,100	¥6,610	¥6,570	¥6,570	¥4,600	¥9,410
オプションキャビネット	1台ごと	¥8,400	¥6,760	¥6,550	¥6,550	¥6,940	¥6,130	¥5,010	¥4,970	¥4,970	¥3,480	¥7,130
		北海道	青森 秋田 岩手 宮城 山形 福島	東京 茨城 栃木 群馬 埼玉 千葉 神奈川 山梨	長野 新潟	富山 石川 福井	静岡 愛知 岐阜 三重	京都 滋賀 奈良 和歌山 大阪 兵庫	岡山 広島 山口 鳥取 島根	香川 徳島 高知 愛媛	福岡 佐賀 長崎 熊本 大分 宮崎 鹿児島	沖縄

備考欄	※基本的にお届け時間帯のご指定はできません。業務用の路線便となるため、土曜・日曜・祝日のお届けができません。
	※お届け時間帯のご指定をご希望の場合は、追加料金 ¥16,500 を頂戴しますが、9～11時 / 11～13時 / 13～15時からお選びいただけます。
	※車上からの荷降ろしからお荷受人様にお荷物を運搬していただく必要がございます。大型かつ重量のある商品のため、複数名のお荷受人様をご手配ください。
	※お荷受人様での運搬が難しい場合は「搬入作業オプション」を追加してください。エントランス納品または玄関先納品を有償でお選びいただけます。
	※受注生産品となり、製作元から直送されるため、他の商品との同梱はできません。
※税率10%の税込で表示しています。	

【路線便プラス】 配送オプション

2024.01 時点

通常配送ですと、トラックの停車可能な場所での車上渡し・時間指定不可となります。

車上からの荷降ろしからお荷受人様にお荷物の運搬していただく必要がございます。（大型かつ重量のある商品のため、複数名お荷受人様をご手配ください。）

※ ご不在や当日の受け渡しができず持ち戻り再配達となった場合、再度送料を請求いたします。

■ 時間指定オプション

時間指定	通常配送時の送料 + ¥ 16,500/式
------	-----------------------

※ 指定可能な時間帯：9～11時 / 11～13時 / 13～15時

■ 搬入作業オプション

オプションの選び方は、右図のチャートをご確認ください。

お届け先が「戸建て」の場合

玄関先納品	通常配送時の送料 + ¥ 16,500/式
-------	-----------------------

お届け先が「マンション」の場合

エントランス納品	通常配送時の送料 + ¥ 16,500/式
玄関先納品	通常配送時の送料 + ¥ 22,000/式

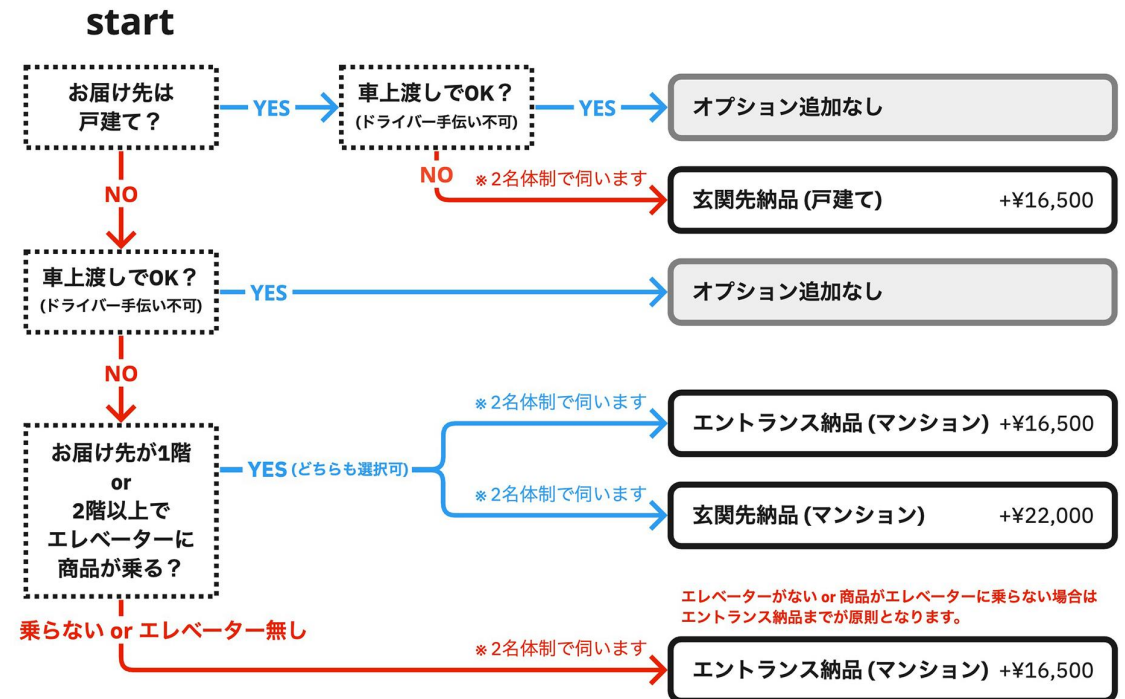

対象商品：

ホワイトミニマルキッチン | 木製ミニマルキッチン | キャビネットキッチン | 木製システムキッチン | 木製キッチンカウンター
オーダーミドルキッチン | 木天板キッチンII型 | オーダー吊り戸棚 | ビルトインオープン

【路線便プラス】 ご注文からお届けまでの最短指定可能日数 ※ 午前中までの注文分（ご入金確認分）に限ります。午後以降の注文分は翌営業日扱いとなります。

北海道		東北	関東	信越・北陸	中部		関西	中国・四国・九州		沖縄
39日	36日	34日	34日	34日	34日	32日	32日	32日	31日	34日
北海道 (道東・道南)	北海道 (道央・道北)	青森県 秋田県 岩手県 山形県 宮城県 福島県	東京都 神奈川県 埼玉県 千葉県 群馬県 栃木県 茨城県 山梨県	新潟県 長野県 石川県 富山県 福井県	静岡県 愛知県 (右記以外)	岐阜県 三重県★ 愛知県 (名古屋近郊)	大阪府 京都府 兵庫県 滋賀県 奈良県 和歌山県	鳥取県 島根県 岡山県 広島県 山口県 (下関市以外) 高知県 香川県 徳島県 愛媛県	山口県 (下関市のみ) 福岡県 佐賀県 長崎県 熊本県 大分県 宮崎県 鹿児島県	沖縄県

※ ご注文日は「1日目」には含めず、翌営業日から計算してください。ただし上記は、祝日・長期休業(GW休業・夏季休業・年末年始休業)の日数は「含みません」。

※ 土曜・日曜・祝日のお届けはできません。平日のお日にちをご指定ください。

※ 「午後」以降のご注文分は、翌営業日扱いで日数換算となります。(ご注文自体は午前中であっても、ご入金手続きが午後以降となったものも該当します。)

例(1)：木曜日の午前にご注文確定 ⇒ 当営業日「木曜日」のご注文分として受付 ⇒ 翌営業日「金曜日」を1日目として日数を計算してください。

例(2)：木曜日の午後にご注文確定 ⇒ 翌営業日「金曜日」のご注文分として受付 ⇒ 翌々営業日「月曜日」を1日目として日数を計算してください。

例(3)：金曜日の午後～日曜日の間にご注文確定 ⇒ 翌営業日「月曜日」のご注文分として受付 ⇒ 翌々営業日「火曜日」を1日目として日数を計算してください。

※ 離島へのお届けの場合は、上記日数の限りではございません。送料も別途お見積もりとなります。

★ 三重県の一部エリア(多気郡大台町・北牟婁郡紀北町・南牟婁郡御浜町/紀宝町・尾鷲市・熊野市)へのお届けは、月曜・水曜・金曜のみの配達となります。

対象商品：

ホワイトミニマルキッチン | 木製ミニマルキッチン | キャビネットキッチン | 木製システムキッチン | 木製キッチンカウンター
オーダーミドルキッチン | 木天板キッチンII型

toolbox



路線便プラス（キッチン）でのお届けとなります。

次ページの内容を確認の上、ご購入ください。

2～4tトラック

長いもの・重いもの・大きいものを配送

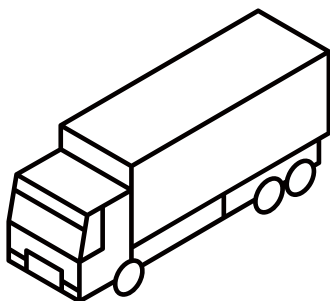

宅配便での配送が難しい大きなサイズ、重量のある商品は「路線便」でのお届けとなります。
主に業務用をメインとして1台の車両で複数の荷主の荷物を運ぶので、「混載便」とも呼ばれます。

広域を回るルート配送

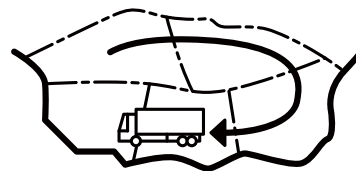

購入前にご確認ください

1 トラックの進入経路・駐車場所について

! お届け先の道路状況の確認をお願いします。
 ※お届けの最終的な可否は配送会社の判断になります。

トラックサイズの目安

4t車

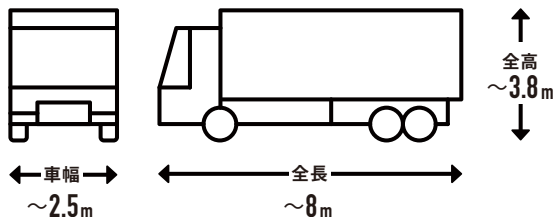

4t ロング / 4t ショート / 4t ワイドなど配送会社で使用している車両によってサイズは変わります。

2tワイドロング車

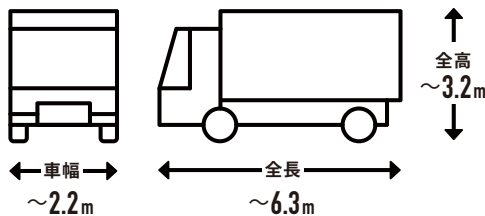

2t 車 / 2t ロング / 2t ショートなど配送会社で使用している車両によってサイズは変わります。

事前にご確認ください

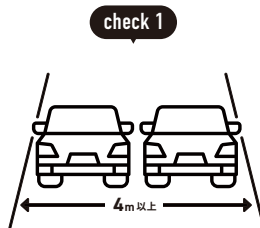

目安として道幅が
4m以上必要



大型貨物自動車等通行止めの
 標識がないか

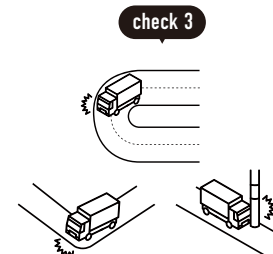

大きなカーブ・曲がり角・
 電信柱がないか

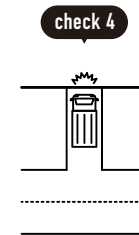

配送先の道路が
 行き止まりがないか

? こんな場合はどうしたらいい?

上記を確認した上で、通行や駐車ができなさそうな道や角がある場合は?

商品ページの「この商品について問い合わせる」から、商品数量・サイズ・お届け先(番地まで)・道幅などの道路状況を記載してお問い合わせください。

トラックが入れない場合は?

原則として、お届け先付近のトラックが駐車可能な場所に停めます。

お届け先最寄りの営業所でのお引き渡しも可能です。
 (最寄りの営業所の場所はお問い合わせください。)

購入前にご確認ください

2 お届けの時間指定について

お届け日の事前連絡や時間指定も可能です。

離島へのお届けの場合は、お届け日に遅延が発生する場合があります。



事前にお届け日のみをメールで連絡します。

[明確な到着時間が必要な場合は、「時間指定」をご利用ください。]



基本は9~15時の間でのお届けですが、別料金で2時間単位で時間指定が可能です。



土曜・日曜・祝日はお届けできません。



再配達は再度送料が発生します。

3 荷物の受け渡し方法について

受け渡しは、車上渡しとなります。

お受け渡し方法を選べるオプションのご用意があります。

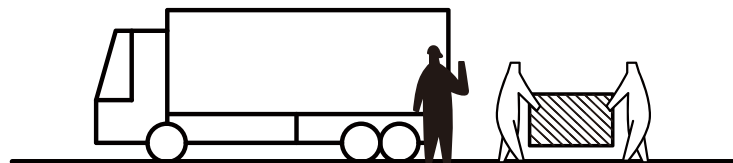

大きな荷物は、搬入可能な数人でお受け取りください



エントランス前でお受け渡し

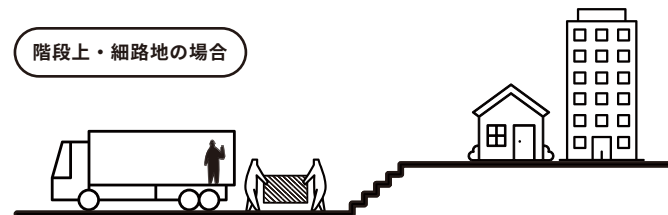

トラックが入れる場所でお受け渡し

選べるオプション

別料金で、玄関先・エントランスまでの運搬が可能です。

※ 集合住宅2階以上で玄関先納品の場合は、エレベーターが使用可能なことが条件となります。サイズが大きな商品のため、エレベーターに乗るか事前にご確認ください。

※ 現地でエレベーターに乗らなかったり、ご不在や当日の受け渡しができず持ち戻り再配達となった場合は、再度送料を請求いたします。

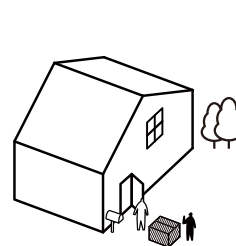

戸建ての玄関先

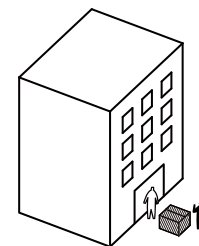

マンションのエントランス

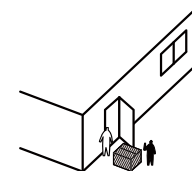

マンションの玄関先