

取扱説明書 ブラケット ビス止め用

■取り付ける場所をご確認ください

⚠ 警告! 取付板は必ず補強材のある場所に取り付けてください。
★補強材のない場所に取り付けると器具の落下事故の原因となります。

⚠ 注意! 建物の構造によっては、付属の木ネジでは取り付けられないことがまれにあります。そのような場合には器具取り付け場所の構造を確認の上、適切な長さの木ネジにて取り付けてください。

お客様へ

この器具の取付工事は必ず電気工事店（有資格者）にご依頼ください。一般の方の工事は法律で禁じられています。

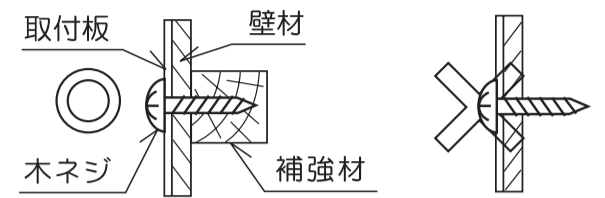

■器具の構成図 この図は省略抽象化した図です。

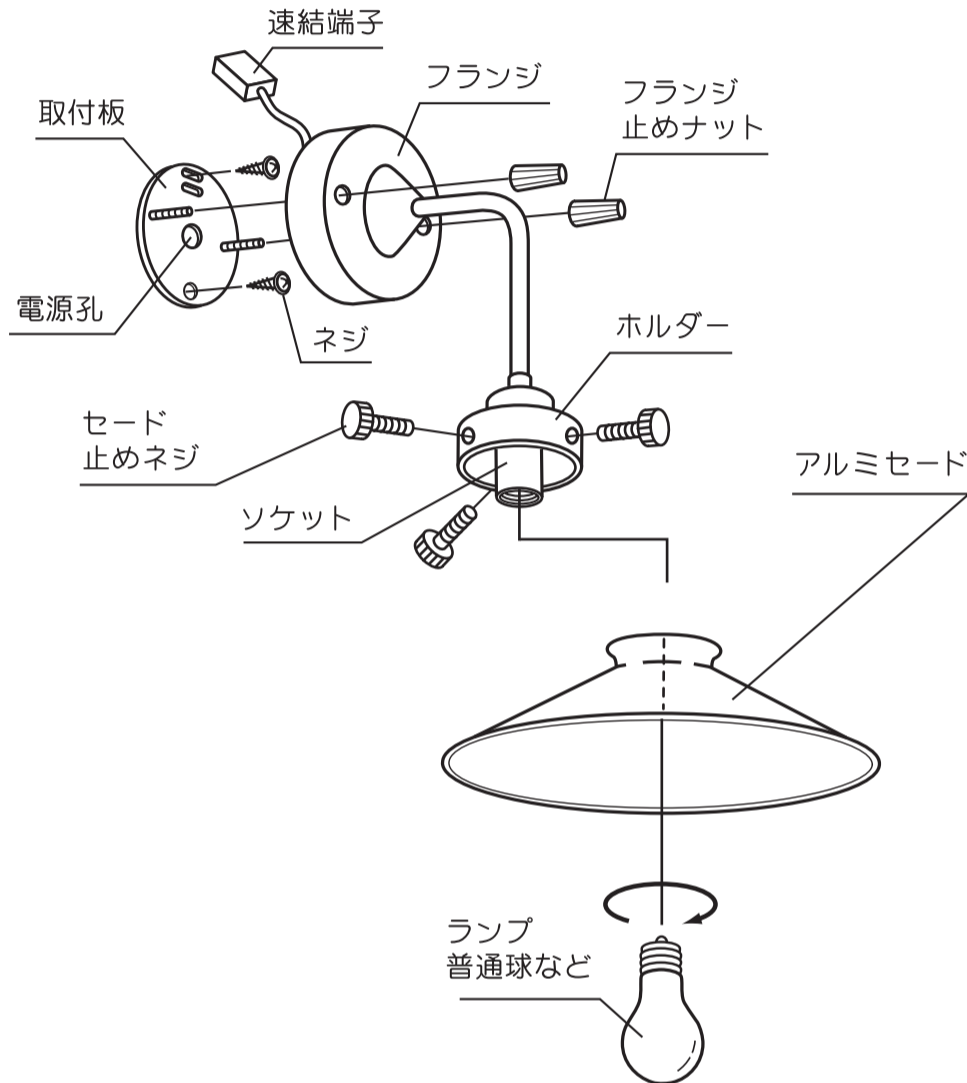

■器具の取り付け方法

1. フランジ止めナットを2コはずして取付板を取ります。
2. 電源孔に電源線を通して取付板を付属の木ネジ2本で取り付けます。
3. 速結端子と電源線を接続します。

⚠ 警告

❗ 端子に差し込むケーブルは、必ずVVFφ1.6またはφ2.0の単線ケーブルでまっすぐな線を使用してください。

★指定以外のケーブルや曲がった芯線、汚れた芯線の使用は、接触不良による火災や感電事故の原因となります。

4. フランジを取付板にかぶせてフランジ止めナット2コで固定します。

⚠ 注意

❗ その際セード止めネジを締め込みすぎてセードが破損しないように注意してください。またセードが確実に付いたかどうか確認して手を離してください。

破損、けが、落下事故の原因となります。

5. ランプをセットしてください。

■ランプ交換方法

❗ ランプ交換をする際は、必ず電源を切ってから行ってください。

やけど・感電事故の原因となります。

⊖濡れた手で触らないでください。けが・やけど・感電事故の原因となります。

⊖ランプが切れた直後は熱くなっています。素手で触らないでください。

消灯後20分以上たってから行つか、手袋（布製）、ハンカチ等をご使用の上、十分注意して行ってください。

⚠ 警告!

●適合ランプW数以上のランプは使用しないでください。

●ご使用いただけるランプはセード、ホルダーに表示されているW数のどちらか小さい方の指示に従ってご使用ください。

★不適合なランプを使用すると異常加熱による火災の原因となります。

■お手入れについて

●安全に使用するため、1年に1回程度の点検及び6ヶ月に1回程度の清掃を行うようにお願いします。

3年に1回は、工事店、専門家（有資格者）による点検をしてください。





器具のお手入れの際は、必ず電源スイッチを切ってから行ってください。汚れた時は、やわらかい布に中性洗剤を浸し、よくしぼってから拭き取り、乾いた布で仕上げてください。ランプは乾いた布で拭いてください。

●ご使用中、器具が普段と違った状態になりましたら直ちに使用を中止し、器具の型番（器具本体のラベルでご確認ください。）故障の状況、ご使用期間をご確認の上、下記までご相談ください。



















取扱説明書

- この度はお買い上げ下さいまして、ありがとうございました。ご使用の際は、この取扱説明書を良くお読みになり、正しくお使いください。お読みになった後は大切に保管し、お手入れの際にご活用ください。

安全上のご注意

-  **警告** この表示を無視して誤った取り扱いをすると、人が死亡または重傷を負う可能性が想定される内容を示しています。
-  **注意** この表示を無視して誤った取り扱いをすると、人が傷害を負う可能性及び物的損害の発生が想定される内容を示しています。
-  このマークのついている説明文は特に注意してください。
-  このマークのついている説明文は必ず守ってください。

ご使用上の諸注意

-  **警告**  器具の取付工事は、必ず電気工事店、電器店（有資格者）に依頼してください。
 - 一般の方の電気工事は法律で禁止されています。
-  AC100V専用です。必ずAC100Vの電源でご使用ください。
 - 定格電圧より高い電圧で使用すると、異常過熱して火災事故・感電事故・やけど事故の原因となります。
-  濡れた手で触れないでください。
 - 感電事故・やけど事故の原因となります。
-  殺虫剤やカビ取り剤等の薬品をかけないでください。
 - 変色や材料が変質して性能・安全性の低下による漏電事故・感電事故・火災事故の原因となります。
-  エアコンの吹き出し口の近くに設置しないでください。
 - 器具がゆれて破損したり、けがの原因となります。
-  ヒビの入ったカバーや、一部が欠けたカバーは使用しないでください。
 - カバーの破損、落下の原因となります。
-  温度の高くなるもの（ガスレンジ、ストーブ、エアコンの吹き出し口など）の近くに設置しないでください。
 - 器具カバーの変形や火災の原因となります。
-  次のような場所には取り付けないでください。
 - ・壁面以外の場所
 - ・補強材の無い場所への取り付け（ボックスに取り付ける場合を除く）
 - ・石膏ボードなど弱い建材面への取り付け
 - ・樹脂製ボックスカバーへの取り付け
（埋込みボックスに取り付ける場合は、必ず金属製ボックスカバーに取り付けてください。）
 - ・凹凸のある面には取り付けないでください。
 - ・サウナへの使用
 - ★器具の破損、故障によるケガや漏電、感電事故の原因となります。また器具の落下事故の原因となります。
-  一般屋内用器具です。湿気の多い場所（屋外、浴室など）では使用しないでください。
 - 漏電・感電事故の原因となります。
-  器具の改造、部品の組み替えはしないでください。
 - 器具の隙間や放熱穴などに金属物等の異物を差し込まないでください。
 - 故障や漏電・感電事故の原因となります。
-  器具を布や紙などの可燃物でおおったりしないでください。
 - カーテンや燃えやすい物の近くで使用しないでください。
 - 損傷や発煙、火災の原因となります。
-  必ず指定されたW数以下の適合ランプを使用してください。
 - 指定以外のランプの使用は異常過熱により器具が変形、変色したり故障の原因となります。
 - また、やけど、火災事故の原因となります。
-  **注意**  ランプの交換やお手入れをする時は必ず電源スイッチを切ってから行ってください。
 - やけど、感電事故の原因となります。
-  点灯中や消灯直後のセードや電球には触れないでください。特に小さなお子様には十分ご注意ください。
 - 点灯中のセードは高温になっている場合があり、触れるとやけど事故の原因となる場合があります。
-  アルコール、シンナー、ベンジン等揮発性の薬品、クレンザー等の研磨剤はご使用にならないでください。
 - 器具に傷がついたり、変色や変質の原因となります。
-  この器具は周囲温度 5C°～35C°の中で使用してください。
 - 過熱して、発熱や発火の原因となります。