

www.r-toolbox.jp

toolbox

木製ガラス窓

目次

| | |
|--------------|---|
| 安全上のご注意／納まり図 | 1 |
| 施工前の確認 | 2 |
| 施工手順 | 3 |

安全のために必ずお守りください

取り付け前に、この説明書をよくお読みのうえ、正しく取り付けを行ってください。
 ここに示した注意事項は、製品を安全に取り付け、あなたや他の人々への被害や損害を未然に防止するためのものです。誤った取り扱いをすると生じることが想定される内容を「警告」「注意」の2つに区分しています。いずれも安全に関する重要な内容ですので必ず守ってください。

本文中に使われている図記号の意味は次の通りです。



警告

警告を無視した取り扱いをすると、
 死亡や重症などの重大な結果に結びつく可能性があります。



注意

注意を無視した取り扱いをすると、
 物的損害を被ったり、傷害を負う可能性があります。



気を付けなければ
 いけない注意事項



やってはいけない
 注意事項



しなければいけない
 強制事項

株式会社 TOOLBOX

URL www.r-toolbox.jp
 E-mail contact@r-toolbox.jp

安全上のご注意

設置前にご確認ください

 商品を開梱して、外観に損傷がないことを確認してください。
万一商品に破損や異常がある場合・部品が不足している場合は、contact@r-toolbox.jp までご連絡ください。

 組立・取り付け完了後、開閉作動が正常に行うことができること、
および使用上の不具合がないか確認してください。

 室内窓以外への転用及び改造は行わないでください。

 引渡し前に清掃を行い、商品にゴミや異物が付着していないことを確認してください。

納まり図

図面は QR コードからご確認ください。

木製ガラス窓
片引きタイプ



H900



H1100

木製ガラス窓
片開きタイプ



H900



H1100

木製ガラス窓
引き違いタイプ



H900



H1100

施工前の確認

■ 奥行きと壁厚について

いずれも想定柱厚に対して、12.5mm の石膏ボードを使用した際に、枠が前後に 10mm ずつ飛び出る一般的な出幅となります。

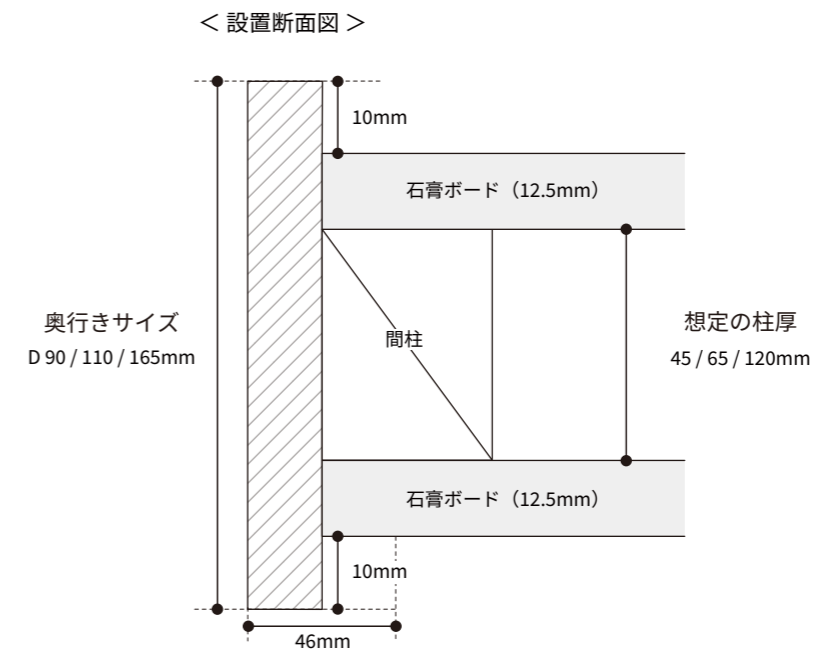

| 奥行きサイズ | 想定 of 柱厚 | 想定 of 壁厚 |
|--------|----------|----------|
| D90mm | 45mm | 70mm |
| D110mm | 65mm | 90mm |
| D165mm | 120mm | 145mm |

施工手順

1 開口部の確認

- ・取り付け前に必ず柱の垂直、水平が出ているか確認してください。
- ・開口部は、製品寸法 +5mm を標準としています。
- ・両側に壁のある場所に設置して下さい。

< 開口部寸法表 >

| 開口部 W | 開口部 H |
|-----------|-----------|
| 製品寸法 +5mm | 製品寸法 +5mm |

⚠ 注意

図面を参考にいただき、側面の隠蔽部を含む製品寸法+5mmを開口部寸法としてください。

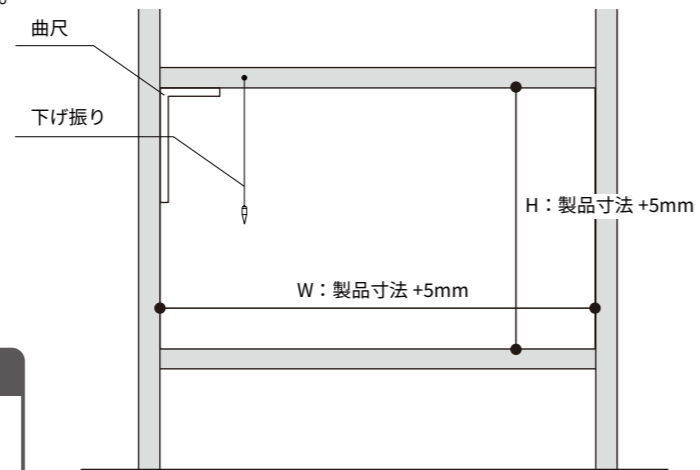

2 ビス止め

- ・壁打ちからのビス止めを行って下さい。

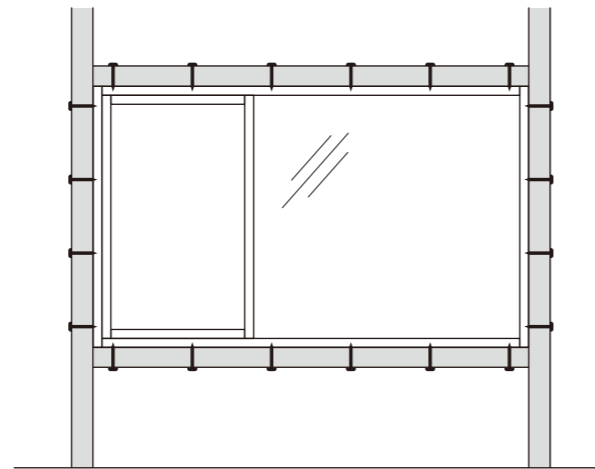

⊘ 禁止

片開きタイプの場合

開き戸側の枠上下、110mm の位置に隠し丁番が埋め込まれています。
丁番を破損する恐れがありますので、丁番の上下 50mm にはビス止めを行わないでください。

