

【 置き型洗面器 送料表 】



| | |
|------|--------------------------|
| 発地 | 埼玉県 |
| 配送会社 | 路線便プラス（洗面器） / ヤマト運輸（金物類） |

| | 北海道 | 北東北 | 南東北 | 関東 | 信越 | 北陸 | 中部 | 関西 | 中国 | 四国 | 九州 | 沖縄 |
|-----------------------------------|---|----------------|----------------|---|----------|----------------|----------------------|-----------------------------------|----------------------------|----------------------|---|--------|
| 水栓デッキ 角430 テーパー水栓デッキ 1台ごと | ¥2,340 | ¥1,700 | ¥1,700 | ¥1,450 | ¥1,760 | ¥1,760 | ¥1,760 | ¥2,140 | ¥2,330 | ¥2,330 | ¥2,800 | ¥4,240 |
| 水栓デッキ 角600 フチ厚め 角485/角585 1台ごと | ¥2,480 | ¥1,800 | ¥1,800 | ¥1,530 | ¥1,870 | ¥1,870 | ¥1,860 | ¥2,270 | ¥2,470 | ¥2,470 | ¥2,970 | ¥4,490 |
| 排水金物/水栓/止水栓 1~6セット | ¥1,200 | ¥960 | ¥920 | ¥920 | ¥920 | ¥920 | ¥920 | ¥960 | ¥1,090 | ¥1,070 | ¥1,200 | ¥3,780 |
| 排水金物/水栓/止水栓 7~12セット | ¥1,420 | ¥1,200 | ¥1,160 | ¥1,130 | ¥1,160 | ¥1,160 | ¥1,160 | ¥1,200 | ¥1,260 | ¥1,250 | ¥1,420 | ¥4,610 |
| 上記の数量以上 | カートへ入れた後、「送料計算」サービスをご利用いただくと、最大96台まで自動で送料が計算されます。 | | | | | | | | | | | |
| | 北海道 | 青森 秋田 岩手 | 宮城 山形 福島 | 東京 茨城 栃木 群馬 埼玉 千葉 神奈川 山梨 | 長野 新潟 | 富山 石川 福井 | 静岡 愛知 岐阜 三重 | 京都 滋賀 奈良 和歌山 大阪 兵庫 | 岡山 広島 山口 鳥取 島根 | 香川 徳島 高知 愛媛 | 福岡 佐賀 長崎 熊本 大分 宮崎 鹿児島 | 沖縄 |

| | |
|--|--|
| 備考欄 | 【洗面器】 |
| | ※基本的にお届け時間帯のご指定はできません。業務用の路線便となるため、土曜・日曜・祝日のお届けができません。 |
| | ※お届け時間帯のご指定をご希望の場合は、追加料金 ¥16,500 を頂戴しますが、9~11時 / 11~13時 / 13~15時からお選びいただけます。 |
| | ※当店の倉庫より発送致しますが、商品の形状上、他の商品との同梱はできません。 |
| | 【排水金物/水栓/止水栓】 |
| ※当店の倉庫より発送いたします。商品IDの下4桁が「G141」の商品と同梱が可能です。（一部同梱できない商品もございます。） | |
| ご指定可能な時間帯:午前中/14-16/16-18/18-20/19-21時 | |
| ※税率10%の税込で表示しています。 | |

【路線便プラス】 配送オプション

2025.04 時点

通常配送ですと、玄関先での受け渡し・時間指定不可となります。

現場状況によっては、商品受け渡し時にお荷受人様にお荷物の運搬をお手伝いいただく可能性がございます。

※ ご不在や当日の受け渡しができず持ち帰り再配達となった場合、再度送料を請求いたします。

■ 時間指定オプション

| | |
|------|---------------------|
| 時間指定 | 通常配送時の送料 +¥16,500/式 |
|------|---------------------|

※ 指定可能な時間帯：9～11時 / 11～13時 / 13～15時

■ 搬入作業オプション

オプションの選び方は、右図のチャートをご確認ください。

| | |
|-------------|---------------------|
| 屋内搬入 (助手1名) | 通常配送時の送料 +¥16,500/式 |
|-------------|---------------------|

※ 車上から屋内（集合住宅の場合は玄関より中）までの搬入作業のこと。

| | |
|-------|--------------|
| 置き配対応 | 通常配送時の送料 ±¥0 |
|-------|--------------|

※ オーダー画面で「置き場所」を指定できます。

※ 例：玄関前、エントランス付近、建物内受付/管理人の指定する場所など。

| | |
|----------|--------------|
| キーボックス対応 | 通常配送時の送料 ±¥0 |
|----------|--------------|

※ 玄関を開けてすぐの場所に置きます。部屋の中までの搬入は行いません。

※ オーダー画面で、キーボックスの場所・番号を指示できます。

対象商品：

木製パインドア | 突っ張りウォールキット | ウッドウォールパネル | モルタル天板 (丸) | 黒皮鉄のテーブル脚

クォーツシンク | ミニマル洗面台 | 置き型洗面器 | 半埋め込み型洗面器

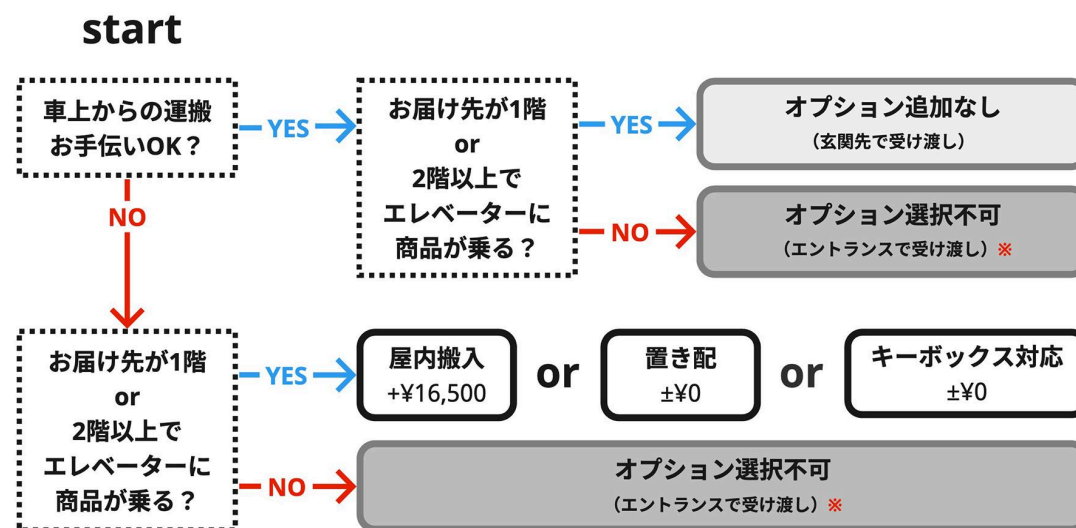

※ エレベーターがない or 商品がエレベーターに乗らない場合は
エントランス納品までが原則となります。(屋内搬入 / 置き配 / キーボックス対応不可)

toolbox

【路線便プラス】ご注文からお届けまでの最短日数

※ 午前中までの注文分（ご入金確認分）に限ります。午後以降の注文分は翌営業日扱いとなります。

| 北海道 | | 東北 | 関東 | 信越・北陸・中部 | | 関西 | | 中国・四国・九州 | | 沖縄 |
|----------------|----------------|---|---|--|---|--|--|--|--|-----|
| 10日 | 7日 | 5日 | 4日 | 4日 | 5日 | 4日 | 5日 | 5日 | 6日 | 9日 |
| 北海道 (道東・道南) | 北海道 (道央・道北) | 青森県 秋田県 岩手県 山形県 宮城県 福島県 茨城県 (北茨城市・高萩市・日立市) | 東京都 神奈川県 埼玉県 千葉県 群馬県 栃木県 山梨県 茨城県 (左記以外) | 長野県 静岡県 (沼津近郊) 愛知県 (名古屋近郊) | 新潟県 石川県 富山県 福井県 岐阜県 三重県★ 静岡県 (左記以外) 愛知県 (左記以外) | 大阪府 滋賀県 京都府 (南丹市以南) 兵庫県 (神戸市以南) | 京都府 (京丹波町以北) 兵庫県 (三木市以北) 奈良県 和歌山県 | 鳥取県 島根県 岡山県 広島県 山口県 (下関市以外) 高知県 香川県 徳島県 愛媛県 | 山口県 (下関市のみ) 福岡県 佐賀県 長崎県 熊本県 大分県 宮崎県 鹿児島県 | 沖縄県 |

※ ご注文日は「1日目」には含めず、翌営業日から計算してください。ただし上記は営業日数のため、土曜・日曜・祝日の定休日は「含みません」。

※ 「午後」以降のご注文分は、翌営業日扱いで日数換算となります。(ご注文自体は午前中であっても、ご入金手続きが午後以降となったものも該当します。)

例(1)：6月5日(月)午前「東京都」宛でご注文確定 ⇒ 6月5日(月)分として受付 ⇒ 最短お届け日 6月9日(金)【4日後】

例(2)：6月5日(月)午後「東京都」宛でご注文確定 ⇒ 6月6日(火)分として受付 ⇒ 最短お届け日 6月12日(月)【平日4日 + 土日2日 = 6日後】

例(3)：6月8日(木)午後「東京都」宛でご注文確定 ⇒ 6月9日(金)分として受付 ⇒ 最短お届け日 6月15日(木)【土日2日 + 平日4日 = 6日後】

※ 離島へのお届けの場合は、上記日数の限りではございません。送料も別途お見積もりとなります。

★ 三重県の一部エリア(多気郡大台町・北牟婁郡紀北町・南牟婁郡御浜町/紀宝町・尾鷲市・熊野市)へのお届けは、月曜・水曜・金曜のみの配達となります。

対象商品：

ラスオークフローリング | スティックフローリング | 燻蒸フローリング | スティルオークフローリング | 木製パインドア | モルタル天板 (丸)

黒皮鉄のテーブル脚 | 突っ張りウォールキット | ウッドウォールパネル | クォーツシンク | クロップドミラーキャビ

置き型洗面器 | 半埋め込み型洗面器 | プライウッド洗面台 (W650/W900)

toolbox



路線便プラス（キッチン・大型家具以外）でのお届けとなります。

次ページの内容を確認の上、ご購入ください。

2~4tトラック

長いもの・重いもの・大きいものを配送

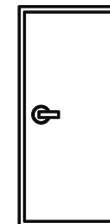
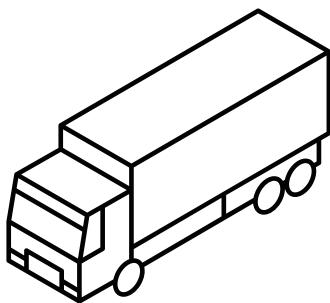

宅配便での配送が難しい大きなサイズ、重量のある商品は「路線便」でのお届けとなります。
主に業務用をメインとして1台の車両で複数の荷主の荷物を運ぶので、「混載便」とも呼ばれます。

広域を回るルート配送

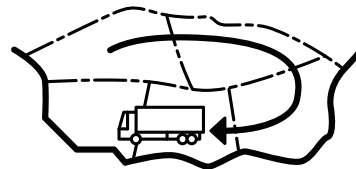

購入前にご確認ください

1 トラックの進入経路・駐車場所について

! お届け先の道路状況の確認をお願いします。
 ※お届けの最終的な可否は配送会社の判断になります。

トラックサイズの目安

4t車

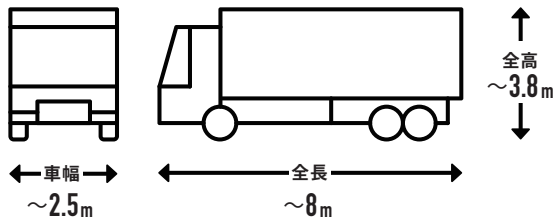

4t ロング / 4t ショート / 4t ワイドなど配送会社で使用している車両によってサイズは変わります。

2tワイドロング車

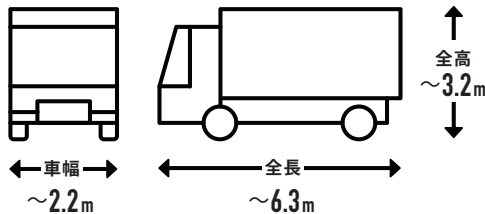

2t 車 / 2t ロング / 2t ショートなど配送会社で使用している車両によってサイズは変わります。

事前にご確認ください

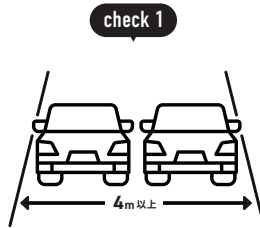

目安として道幅が
4m以上必要



大型貨物自動車等通行止めの
 標識がないか

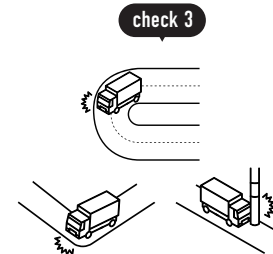

大きなカーブ・曲がり角・
 電信柱がないか

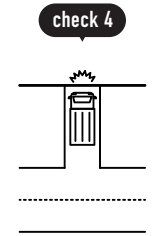

配送先の道路が
 行き止まりがないか

? こんな場合はどうしたらいい?

上記を確認した上で、通行や駐車ができなさそうな道や角がある場合は?

商品ページの「この商品について問い合わせる」から、商品数量・サイズ・お届け先(番地まで)・道幅などの道路状況を記載してお問い合わせください。

トラックが入れない場合は?

原則として、お届け先付近のトラックが駐車可能な場所に停めます。

お届け先最寄りの営業所でのお引き渡しも可能です。
 (最寄りの営業所の場所はお問い合わせください。)

購入前にご確認ください

2 お届けの時間指定について

お届け日の事前連絡や時間指定も可能です。
離島へのお届けの場合は、お届け日に遅延が発生する場合があります。



事前にお届け日のみをメールで連絡します。
[明確な到着時間が必要な場合は、「時間指定」をご利用ください。]



基本は9~15時の間でのお届けですが、
別料金で2時間単位で時間指定が可能です。



土曜・日曜・祝日は
お届けできません。



再配達は再度送料が
発生します。

3 荷物の受け渡し方法について

受け渡しは、玄関先渡しとなります。
お受け渡し方法を選べるオプションのご用意があります。

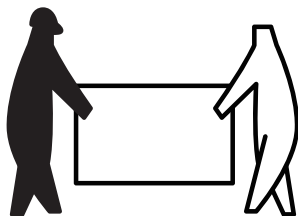

個口数が多かったり、25kg以上の重量物やサイズが大きな
商品の場合は、ドライバー1名での納品が困難なため、荷降
ろしのお手伝いをお願いしています。

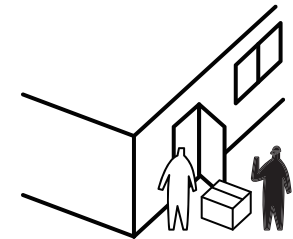

お受け渡しは玄関先渡しです

選べるオプション

別料金で、屋内搬入・置き配・キーボックス対応での
お受け渡しも可能です。

- ※ 集合住宅の2階以上への納品は、エレベーターが使用可能なことが条件となります。
サイズが大きな商品のため、エレベーターに乗るか事前にご確認ください。
- ※ 現地でエレベーターに乗らなかったり、ご不在や置き配不可と判断され当日の受け渡しができず持ち戻り再配達となった場合は、再度送料を請求いたします。

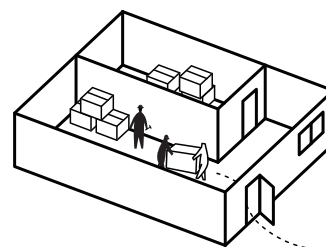

屋内搬入

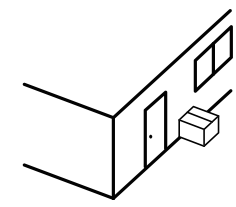

置き配

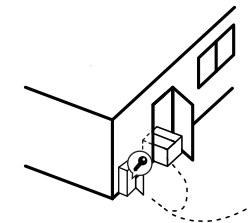

キーボックス対応