

セット品番 **F924EHU** 〈一般地仕様〉  
**F924KEHU** 〈寒冷地仕様〉

Cleansui

アンダーシンクタイプ浄水器

# クリンスイ

## 取扱説明書

このたびは「クリンスイ」をお買い求めいただき、まことにありがとうございました。ご使用の前にこの説明書を必ずお読みいただき据付説明書、保証書とともに大切に保管してください。

1. 本製品について	1
2. 安全上の注意	2
3. 使用上の注意	7
4. 各部のなまえ	7
5. 特長	8
6. 浄水カートリッジの取付方法	8
7. 使いかた	9
8. お手入れ方法	12
9. 浄水カートリッジの交換について	14
10. 異常と思われたときは	16
11. アフターサービスについて	17
12. 仕様	19

## 1. 本製品について

- 〈セット品番F924EHU/F924KEHU〉は〈F924ECO水栓/F924KECO水栓〉と〈浄水カートリッジ品番HUC17021〉のセットです。
- クリンスイは独自の3重ろ過システムを搭載した高性能浄水カートリッジを使用しています。
- 浄水は、飲用や料理用としてご使用ください。
- 水に溶け込んでいる塩分(海水)、金属イオン類(鉛は除く)は除去できません。また、硬水を軟水に変えることはできません。
- 本品の常用使用圧力は0.07~0.35MPaです。

**ご使用前に必ずお読みください。**

## 2. 安全上の注意

ここに示した(安全上の)注意事項は、お守りいただかない場合、重大な結果に結びつく可能性があります。

いずれも安全に関する重要な内容を記載していますので必ず守ってください。





- 次の表示は、表示内容をお守りいただかず、誤った使用をした場合に生じる危害や損害の程度を説明しています。

	<b>注意</b>	軽傷を負ったり、周辺の家財に損害を与える可能性のある内容を表します。
----------------------------------------------------------------------------------	-----------	------------------------------------

- 次の絵表示区分は、お守りいただく内容を説明しています。

 指示	必ずしてほしい『指示』 内容を表します。	 禁止	してはいけない『禁止』 内容を表します。
 接触禁止	してはいけない『接触禁止』 内容を表します。	 分解禁止	してはいけない『分解禁止』 内容を表します。



<b>(ご使用の前に)</b>	
 指示	●水道水の水質基準に適合した水で使用する。 温泉水・井戸水など異物を多く含む水にはご使用になれません。 体調を損なうおそれがあります。
 接触禁止	●万が一使用している部材(メッキなど)に破損がある場合、破損した箇所は触らない。 けがをするおそれがあります。 破損がある場合は「クリンスイサービスセンター U係 0120-328-432」まで ご連絡ください。
<b>(浄水の取り扱いについて)</b>	
 指示	●くみ置きした浄水は、なるべく早く使用する。 くみ置きするときはフタ付の清潔な容器を使用し、冷蔵庫で保管する。 残留塩素[カルキ]が除去されているため雑菌が繁殖するおそれがあります。
 禁止	●浄水は養魚用などには使用しない。 使用水量などにより浄水能力が低下し残留塩素[カルキ]の除去が不十分なときには、 魚が死ぬおそれがあります。

# 注意

## (清潔に保つために)



指示

● 毎日の使用開始時は、15秒以上浄水を流してから使用する。  
滞留水は残留塩素[カルキ]が除かれているため雑菌が繁殖しやすくなり、  
体調を損なうおそれがあります。

● 2日以上使用しなかったときには、浄水を1分以上流してから使用する。  
滞留水は残留塩素[カルキ]が除かれているため雑菌が繁殖しやすくなり、  
体調を損なうおそれがあります。

● 浄水を半月以上、使用しなかった場合は、浄水カートリッジを交換する。  
雑菌が繁殖するおそれがあります。

● 吐水口にはね返りなどで汚れが付着した場合は、  
15秒以上原水を流す。  
雑菌が繁殖するおそれがあります。

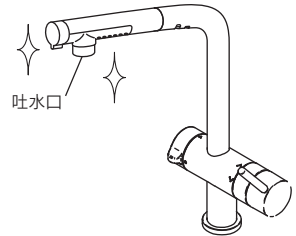

● 吐水口は、熱湯消毒をした清潔な柔らかい歯ブラシなどでお手入れする。  
雑菌が繁殖するおそれがあります。P12「お手入れ方法」を参照ください。

● 浄水に水あかなどが混入した場合は、IN側・OUT側ホースまたは水栓を交換する。  
使用環境や使用年数などにより、水あかなどが混入するおそれがあります。



禁止

● 吐水口は、汚れた手やふきんなどでは触らない。  
雑菌が繁殖するおそれがあります。

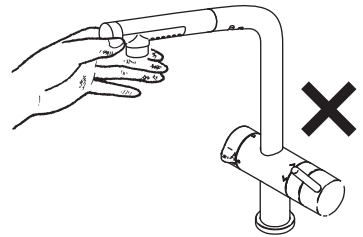

● 水をはった容器などにシャワーヘッドをつけない。  
雑菌が繁殖するおそれがあります。

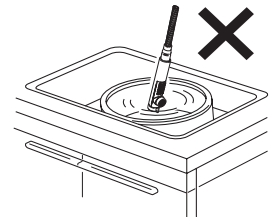

# 注意

## (やけどを防ぐために)



- 給湯器の設定温度は60℃以下にして使用する。  
高温の湯が出てやけどをするおそれがあります。

- 湯の使用前は、必ずレバーハンドルが水側にあることを確認し、水を流しながらゆっくりお好みの温度に調節する。  
高温の湯が出てやけどをするおそれがあります。

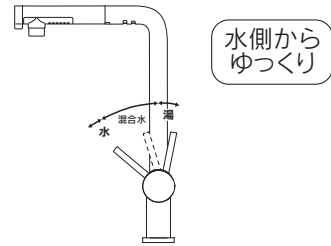

- 湯の使用後は、必ずレバーハンドルを水側に戻してしばらく水を流してから止水する。  
次に使用する際、水栓内に残っている高温の湯が出て、やけどをするおそれがあります。

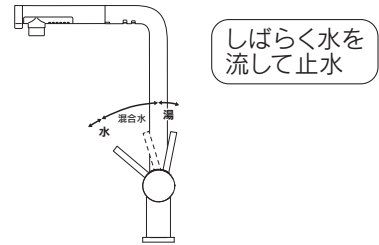

- 吐水口のお手入れをする際は水をしばらく流して水栓内に残っている高温の湯を出し、止水してから行う。  
水栓やシャワーホースが高温な場合、やけどをするおそれがあります。

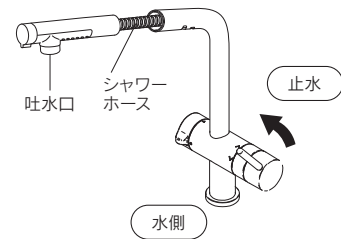

- 高温の湯を使用のときは、水栓やシャワーホースに直接肌を触れない。  
やけどをするおそれがあります。

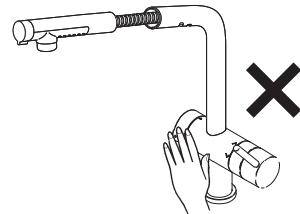

- シンク下にある湯側配管は直接手で触れない。  
配管が高温になっている場合、やけどをするおそれがあります。



- 小さいお子様だけで使用させない。  
誤って使用した場合、やけどやけがをするおそれがあります。



## 注意

### (浄水異常、水漏れ、破損事故を防ぐために)







### 指示

- 浄水カートリッジとIN側・OUT側ホースは正しく接続する。  
間違って接続した場合、黒い水[活性炭]が出たり、破損や水漏れの原因になります。
- 内部を凍結させないようにする。  
破損や水漏れの原因になります。
- レバーハンドル、浄水用レバーは、ゆっくり操作する。  
レバーハンドルを急に閉めると、配管に衝撃が加わり衝撃音の発生、破損や水漏れの原因になります。
- 金属の配管、ホース、浄水カートリッジに塩分を含む調味料等が付着した場合は、固く絞った清潔な布で、塩分が残らないように拭き取る。  
サビの発生や、樹脂の劣化により破損や水漏れの原因になります。
- 漂白剤、薬品などをシンク下に置く場合はフタをしっかりと閉める。  
揮発した漂白剤、薬品などにより破損や水漏れの原因になります。
- 浄水カートリッジは12ヵ月以内に定期交換する。  
交換時期の目安を経過したら、十分な性能が得られない場合があります。  
吐水量が減った状態で使い続けると、破損や水漏れの原因になります。
- 浄水カートリッジ交換は、水栓が止水している状態で行う。  
水漏れにより家財などを濡らすおそれがあります。
- 浄水カートリッジ交換時、ワンタッチジョイントの接続は、いちばん奥まで差し込まれているか確認する。  
水漏れにより家財などを濡らすおそれがあります。P14「浄水カートリッジの交換について」を参照ください。
- 浄水カートリッジ交換時、配管やホースから水漏れなどの異常がないことを確認する。  
水漏れにより家財などを濡らすおそれがあります。P14「浄水カートリッジの交換について」を参照ください。
- 定期的に配管周りの水漏れや、水栓のガタツキがないか確認する。  
水漏れにより家財などを濡らすおそれがあります。P13「定期的な点検」を参照ください。
- 長期間使用しないときは、止水栓を閉める。  
水漏れなどの原因になるおそれがあります。

# 注意

## (浄水異常、水漏れ、破損事故を防ぐために)

 禁止	<ul style="list-style-type: none"><li>●吐水口をふさいだり、ガス湯沸かし器など他の機器を接続しない。 破損や水漏れの原因になります。</li></ul>
	<ul style="list-style-type: none"><li>●水栓、浄水カートリッジ、ホースのお手入れに、磨き粉を含む洗剤やシンナーなどを使用しない。 破損や水漏れの原因になります。</li></ul>
	<ul style="list-style-type: none"><li>●水栓、浄水カートリッジ、ホースに酸性洗剤、塩素系漂白剤、酢などは接触させない。 破損や水漏れの原因になります。</li></ul>
	<ul style="list-style-type: none"><li>●シンク下にある浄水カートリッジやホースに、熱いフライパンやヤカンを近づけない。 破損や水漏れの原因になります。</li></ul>
	<ul style="list-style-type: none"><li>●ホースを極度に曲げない。 半径60mmが限度です。 十分な吐水量が得られない場合は破損や水漏れの原因になります。</li></ul>
	<ul style="list-style-type: none"><li>●製品に強い力や衝撃を与えない。 破損や水漏れの原因になります。</li></ul>
	<ul style="list-style-type: none"><li>●シャワーヘッドに衝撃を与えたり、落としたりしない。 シャワーヘッドが割れて、けがをするおそれがあります。 破損や水漏れの原因になります。</li></ul>
 禁止	<ul style="list-style-type: none"><li>●シャワーヘッドに衝撃を与えたり、落としたりしない。 シャワーヘッドが割れて、けがをするおそれがあります。 破損や水漏れの原因になります。</li></ul>
	<ul style="list-style-type: none"><li>●シャワーホースを無理に引っ張ったり折り曲げたりしない。 破損や水漏れの原因になります。</li></ul>
	<ul style="list-style-type: none"><li>●シャワーホースや吐水パイプに水をかけない。 シンク下への水漏れの原因になります。</li></ul>
 指示	<ul style="list-style-type: none"><li>●シャワーホースが水に濡れた場合は拭き取ってから収納する。 シンク下への水漏れの原因になります。</li></ul>
 禁止	<ul style="list-style-type: none"><li>●吐水パイプやレバーハンドルに重いものを下げたり、無理に持ち上げたり力をかけて回したりしない。 破損や水漏れの原因になります。</li></ul>
 分解禁止	<ul style="list-style-type: none"><li>●水栓、ホース、浄水カートリッジなどは分解しない。 故障や破損、けがの原因になります。 故障かな?と思ったら、サービス(点検・修理)をご依頼される前にP16「異常と思われたときは」を参照し、もう一度ご確認ください。</li></ul>

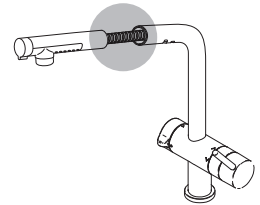
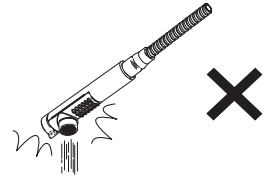

### 3. 使用上の注意

- 浄水カートリッジは必ず当社指定の製品と組み合わせてご使用ください。
- 浄水カートリッジには35℃以上の水を通さないでください。  
活性炭の機能が低下し、吸着した成分(においなど)が浄水中に出てくるおそれがあります。
- 水道水を長期間使用しなかった場合や赤水(濁り)が出ているときは、浄水カートリッジの寿命が短くなるためしばらく水道水を流してから「浄水」に切り替えてご使用ください。
- 浄水カートリッジの寿命は、使用水量・水質・水圧などによって異なります。
- 水圧の高い所で使用になる場合、水はねすることがあります。  
この場合、シンク下の止水栓を調整してご使用ください。
- 水圧の高い所で使用する場合、浄水の使用時に音がすることがあります。また流量が多すぎると浄水カートリッジの満足な性能が得られない可能性があります。浄水用レバーやシンク下の止水栓などで流量を絞ってください。
- 浄水カートリッジ交換直後、水が出にくい場合があります。その場合、通水後しばらく放置(約10分間)してください。
- 浄水使用中はレバーハンドルを吐水側へ倒さないでください。水道水使用后、浄水使用前はしばらく流してからご使用ください。(ろ過されていない水道水が浄水に混ざります)
- 本製品は日本国の法規・規格に基づき、生産・販売しているもので、日本国外で使用する場合、当該国における法規・規格に適さない可能性があります。

### 4. 各部のなまえ

#### ■ 取付例

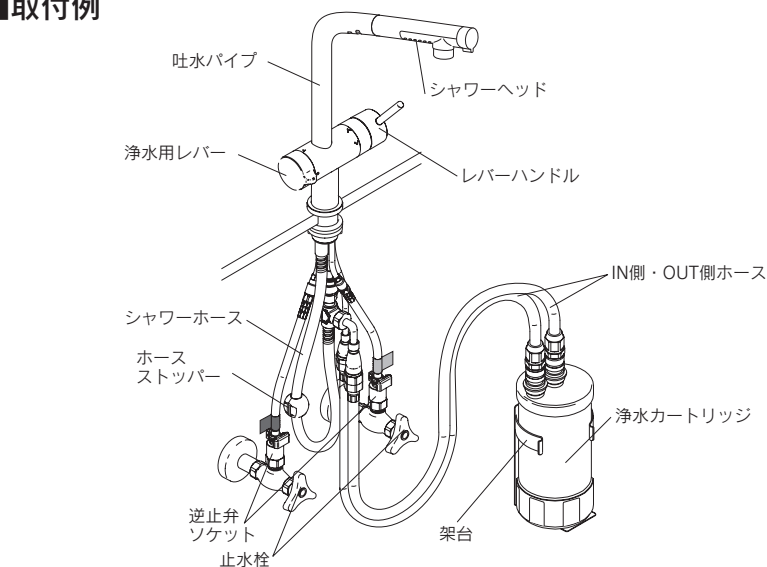

浄水カートリッジ品番：HUC17021

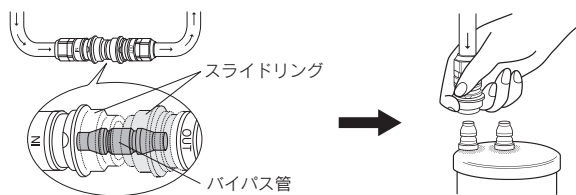
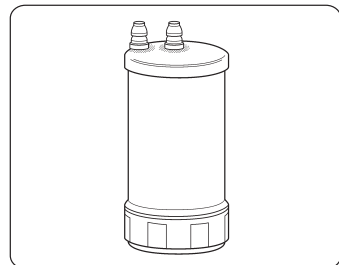

シンク下で浄水カートリッジにIN側・OUT側ホースが接続されているか確認してください。

ホースが左図のようにになっている場合はスライドリングをずらして、内部のバイパス管を外し、浄水カートリッジを接続してください。

## 5. 特長

- クリンスイは独自の3重ろ過システムを搭載した高性能浄水カートリッジを使用しています。

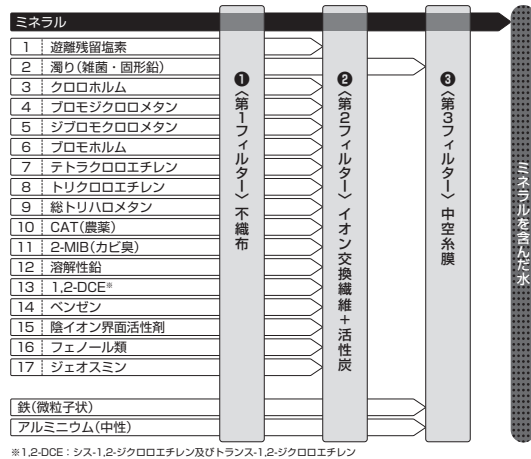

- 12ヵ月使える長寿命な浄水カートリッジです。

浄水カートリッジの交換時期の目安は約12ヵ月(1日20L使用した場合)です。

※浄水カートリッジの寿命は、使用水量・水質・水圧などによって異なります。

- ワンタッチジョイント方式により、簡単に浄水カートリッジの交換ができます。

## 6. 浄水カートリッジの取付方法

浄水カートリッジが接続されていない場合は、下記の手順で取り付けてください。

※P14「浄水カートリッジの交換について」を参照ください。

※わずかに水漏れする場合がありますので、洗面器もしくはタオルを交換カートリッジの下に置いてください。

### ① バイパス管を外す。

OUT側ホースのスライドリングを引っ張り先に外し、IN側ホースのスライドリングを引っ張りバイパス管を外します。

※(寒冷地仕様)ではワンタッチジョイントに接続して水抜きをするので、バイパス管はなくさないでください。

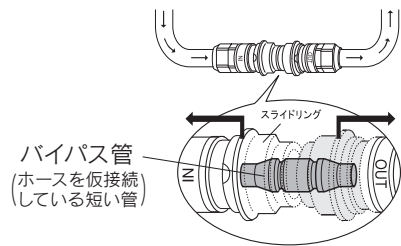

### ② 浄水カートリッジにホースを接続する。

浄水カートリッジのプラグ先端の保護キャップを外し、浄水カートリッジのシールとスライドリングの色を合わせて確実に接続します。

※ワンタッチジョイントを垂直に、プラグに合わせてしっかり押し込みます。

いちばん奥まで差し込まれているか、確認してください。

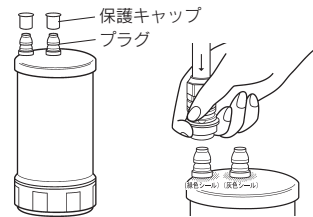

### △ 注意

- ワンタッチジョイントの接続はプラグがいちばん奥まで差し込まれているか、正しく接続されているか、再度確認してください。  
(水漏れにより家財などを濡らすおそれがあります)  
(間違って接続した場合、黒い水[活性炭]が出たり、破損や水漏れの原因になります)



### ③通水テストをする。

水栓浄水用レバーを操作して吐水します。  
浄水カートリッジの接続部で水漏れがないことを確認してください。

### ④浄水カートリッジ内の空気を抜く。

※浄水の水切れを良くするため、浄水を流しながら浄水カートリッジを逆さにして数回振って空気を抜いてください。

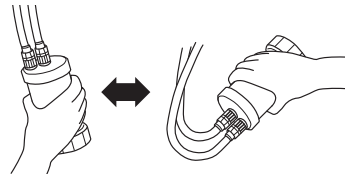

### ⑤架台に浄水カートリッジを固定する。

※ホースがじゃまになる場合、結束バンドで固定してください。  
ただし、バンドは締めすぎないように注意してください。



#### △注意

・浄水カートリッジを固定する際は、ホースが折れ曲がったりねじれたりしないようにしてください。また、ホースや浄水カートリッジが給湯配管に触れないようにしてください。  
(変形、故障の原因になります)

## 7. 使いかた

### ■レバーハンドルの使い方

右側のレバーハンドル操作で吐水・止水・水量および水温の調節ができます。

- ①レバーハンドルの左右操作で、吐水・止水と水量を調節できます。
- ②レバーハンドルの前後操作で、水温を調節できます。

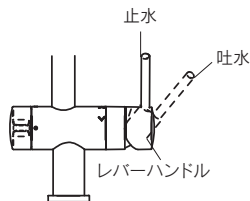

①吐水・止水・水量調節

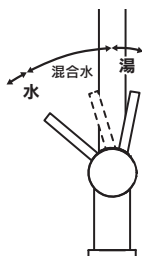

②水温調節

#### △注意 (給湯器が瞬間型の場合)

- ・吐水量が少ないと給湯器が着火しないことがありますのでレバーハンドルはできるだけ全開でご使用ください。
- ・給水圧力が高く、吐水量が多すぎる場合はレバーハンドルで調節を行ってください。(レバーハンドルを全開にすると吐水量が多すぎる場合は、止水栓であらかじめ流量調節を行ってください)
- ・次の場合は、給湯器が着火しにくくなる場合があります。その場合は、給湯器の設定温度(能力切替式の場合は能力)を少し上げてお試しください。
  - ・給水圧力が低いとき
  - ・水温が高いとき

### ■浄水用レバーの使い方

左側の浄水用レバー操作(回転)で浄水の吐水・止水ができます。

- ①レバーハンドルが止水位置にあり湯水が吐水されていないか確認してください。
- ②浄水用レバーを浄水吐水側へ回して浄水をご使用ください。

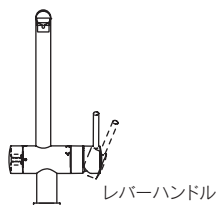

①止水の確認

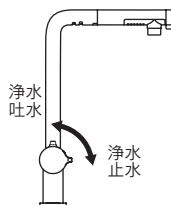

②浄水の吐水・止水

#### △注意

- ・浄水使用中はレバーハンドルを吐水側へ倒さないでください。  
(水道水が浄水に混ざります)

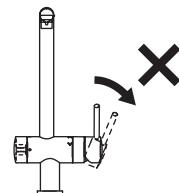

## ■水栓の可動範囲

吐水パイプは左右の可動範囲内でご使用ください。

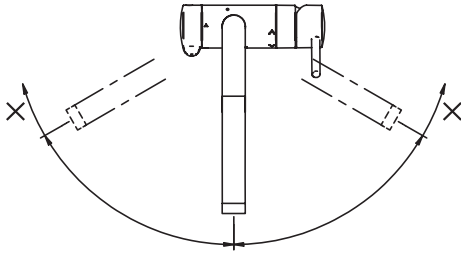

### ⚠注意

- 本水栓は吐水パイプの回転角度を左右制限しています。可動範囲以上回転させないでください。(回転規制機構が破損するおそれがあります)  
(水栓本体の固定がゆるんで、水漏れにより家財などを濡らすおそれがあります)

## ■シャワーホースの使い方

シャワーヘッドを引き出して使用できます。

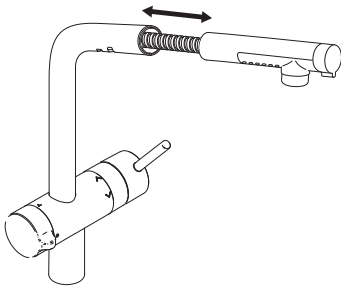

### ⚠注意

- シャワーホースをねじったり、無理に曲げないでください。(シャワーホースが破損し、家財などを濡らすおそれがあります)

## ■シャワーヘッドの使い方

通常の吐水状態で先端のレバー操作をすることでシャワー吐水に切り替えられます。

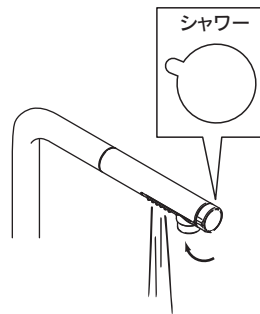
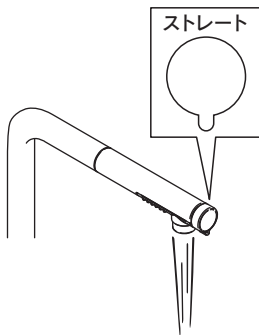

## ■凍結予防(水抜き方法)について

凍結すると、部品が破損して水漏れの原因となります。

### 〈水抜き栓付止水栓を使用する場合〉

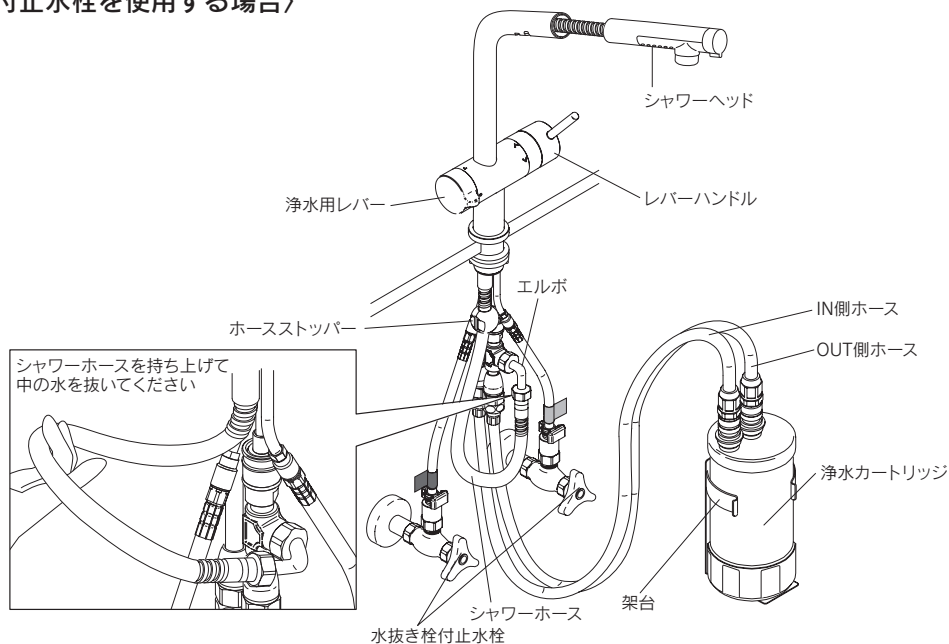

### 下記の手順に従って、製品内の水を抜いてください。

- ① 配管部の止水栓を閉める。  
通水が止まります。
- ② 浄水用レバーを開け、レバーハンドルを水側いっぱいに回し開ける。
- ③ シャワーヘッドをシンク側に300mm引き出す。
- ④ 洗面器など水を受ける容器を用意し、浄水カートリッジからOUT側ホース、IN側ホースの順に外す。
- ⑤ IN側ホースへバイパス管を接続し、ホース内の水を抜く。
- ⑥ 水側の止水栓の水抜き栓を開けて水を抜く。
- ⑦ レバーハンドルを湯側いっぱいに戻す。
- ⑧ IN側ホースからバイパス管を抜きOUT側ホースにバイパス管を接続し、ホース内の水を抜く。
- ⑨ シャワーホース、エルボを持ち上げ、シャワーホース内の水を抜く。
- ⑩ 湯側の止水栓の水抜き栓を開けて水を抜いた後、OUT側ホースのバイパス管を外す。
- ⑪ 湯・水の水抜き栓を確実に閉める。
- ⑫ 浄水カートリッジをビニール袋などに入れて密封し、冷蔵庫などの凍結のおそれがない場所に保管する。
- ⑬ 水栓の浄水用レバー、レバーハンドルを閉める。

### 通水を再開するときは

- ① 浄水用レバー、レバーハンドル、湯・水の水抜き栓が閉まっていることを確認する。
- ② 浄水カートリッジを取り付ける。
- ③ 配管部の止水栓を開ける。
- ④ エルボが下がっていることを確認する。
- ⑤ 浄水を止めたとき、水切れが悪い場合は、浄水を流しながら浄水カートリッジを2、3回逆さにして空気を抜く。

### 〈一般地仕様の場合〉

凍結が予想される場合、以下の処置によって凍結を予防してください。

- 浄水カートリッジを取り外し、清潔なビニール袋に入れて、冷蔵庫に保管する。
- 水栓から少量の水を出しておく。
- 配管部などに布などの保温材を巻く。

## 8. お手入れ方法

製品に付いた汚れを放置しておく、と、汚れが落ちにくくなる場合があります。  
快適にご使用いただくために、日頃のお手入れをおすすめします。

- 吐水口のお手入れは、熱湯消毒した清潔な柔らかい歯ブラシなどで行ってください。
- 柔らかい布で水拭きして、固く絞った布で汚れを拭き取ってください。
- 汚れが目立つときは、中性洗剤を柔らかい布に含ませて拭き取った後、水拭きして、固く絞った布で汚れを拭き取ってください。

【お願い】洗剤のいらないスポンジ(メラミンフォーム)を使用する場合は、文字やマークなど印刷部分をこすらないようにしてください。

### △注意

次のものは使用しないでください。変色や傷みの原因となり、水漏れにより家財などを濡らすおそれがあります。

- 酸性、アルカリ性および塩素系の洗剤類
- ベンジン、シンナー、ラッカー、アルコールなどの溶剤や油類
- 磨き粉を含む洗剤
- ナイロンたわしなど

## 定期的な点検

安全・快適にご使用いただくために、定期的に点検してください。

### ■水栓のガタツキ(1カ月に1回程度)

水栓のガタツキがないか確認してください。

ガタついたまま使用すると、配管に負担がかかり、漏水で家財などを濡らすおそれがあります。

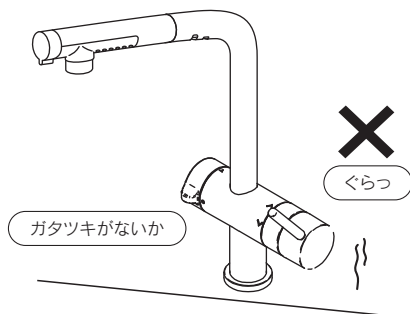

### ■吐水パイプの回転(1カ月に1回程度)

ときどき吐水パイプを左右に動かしてください。

吐水口を長期間回転させずに使用すると回転部に水あかなどが付着し、回りにくくなることがあります。

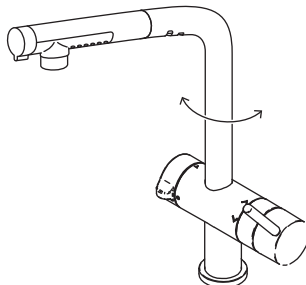

ときどき左右に動かす

### ■配管まわりの水漏れ(1カ月に1回程度)

配管まわりの水漏れがないか確認してください。

劣化・摩擦などで部品が破損し、水漏れして家財などを濡らすおそれがあります。

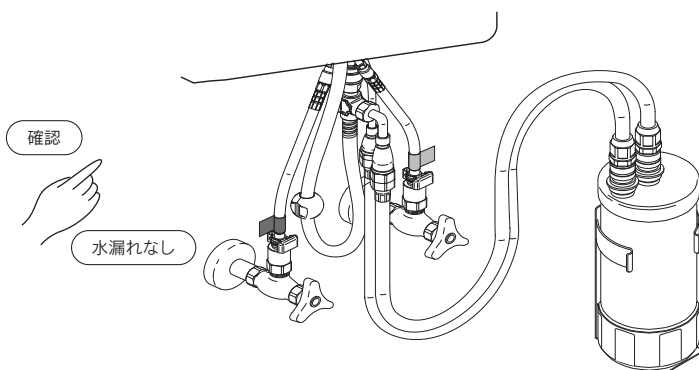

# 9. 浄水カートリッジの交換について

## 浄水カートリッジの交換時期

取替時期の目安(12ヵ月)以内に交換してください。

交換時期は使用水量、水質、水圧などによって異なります。

また、以下のような場合にも、交換してください。

- 浄水の水量が減少した。
- いやなにおいや味がする。
- 長期間使用していない。

## 浄水カートリッジの交換方法

### △注意

- 水栓が止水されている状態で交換してください。  
(水漏れにより家財などを濡らすおそれがあります)
- わずかに水漏れする場合がありますので、浄水カートリッジの下に洗面器もしくはタオルを置いてください。  
(水漏れにより家財などを濡らすおそれがあります)
- ワンタッチジョイントの接続はプラグがいちばん奥まで差し込まれているか、正しく接続されているか、再度確認してください。  
(水漏れにより家財などを濡らすおそれがあります)  
(間違って接続した場合、黒い水[活性炭]が出たり破損や水漏れの原因になります)
- 配管、IN側・OUT側ホースから水漏れなどの異常がないことを確認してください。(水漏れにより家財などを濡らすおそれがあります)
- 浄水カートリッジ交換後の使用開始時は浄水を1分以上流してからご使用ください。

1. 止水されていることを確認します。

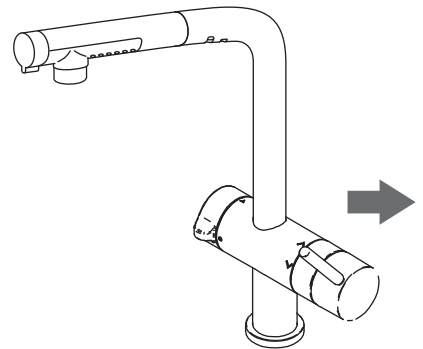

4. 新しい交換用浄水カートリッジのプラグ先端の保護キャップを外します。(2個)

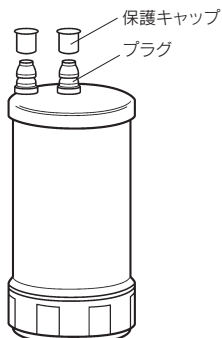

5. 新しい浄水カートリッジの緑色、灰色のシールとスライドリングの色を合わせて接続します。

※接続は緑色(③)→灰色(④)の順番をお守りください。

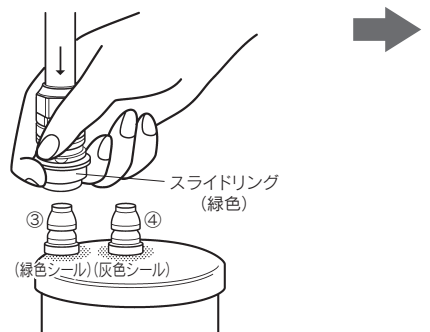

## 〈こんなとき、浄水カートリッジの目詰まりが早くなります〉

1. 給水設備が汚れているとき
2. 家屋内の配管が老朽化しているとき
3. 水道工事などで一時的に水道水が汚れているとき
4. 新しい配管で配管内のフラッシングが不足しているとき

## 〈浄水カートリッジの交換方法〉

交換・空気抜きの分かりやすい動画をホームページで見ることができます。

交換動画は、  
QRコードから  
アクセス！



- ### 2. 浄水カートリッジを架台より外し、手前に引き出します。

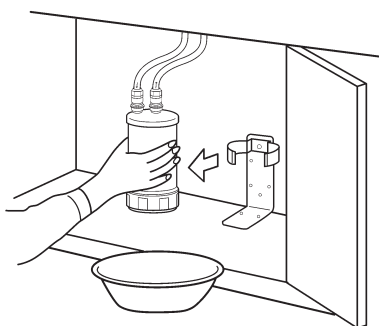

- ### 3. スライドリング(灰色)に指をかけ引き上げる。そしてワンタッチジョイントを浄水カートリッジより取り外します。同様に、スライドリング(緑色)のワンタッチジョイントも取り外します。

※取り外しは灰色(①)→緑色(②)の順番をお守りください。

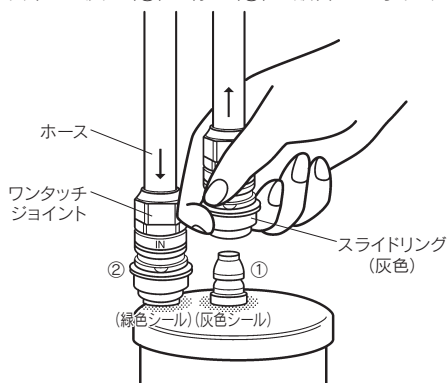

- ### 6. 水栓の浄水用レバーを開き、通水します。接続部からの水漏れがないことを確認します。

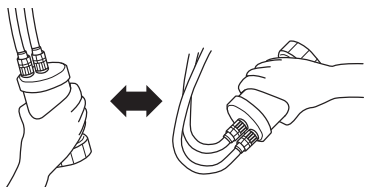

浄水の水切れを良くするため、浄水を流しながら浄水カートリッジを逆さにして数回振って空気を抜いてください。

- ### 7. ホースが折れ曲がったり、ねじれないように架台に戻します。

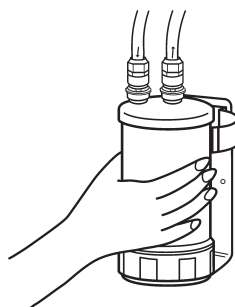

浄水カートリッジは、お買い上げの販売店、施工業者または「クリンスイサービスセンター U係 0120-328-432(受付時間/平日 10:00~17:00(土・日・祝日10:00~16:00))」でご購入ください。「クリンスイホームページ [www.cleansui.com](http://www.cleansui.com)」でもご購入いただけます。

## 〈浄水カートリッジ品番：HUC17021〉

●浄水カートリッジは、プラスチック製品としてお住まいの自治体の区分に従って廃棄してください。

# 10. 異常と思われたときは

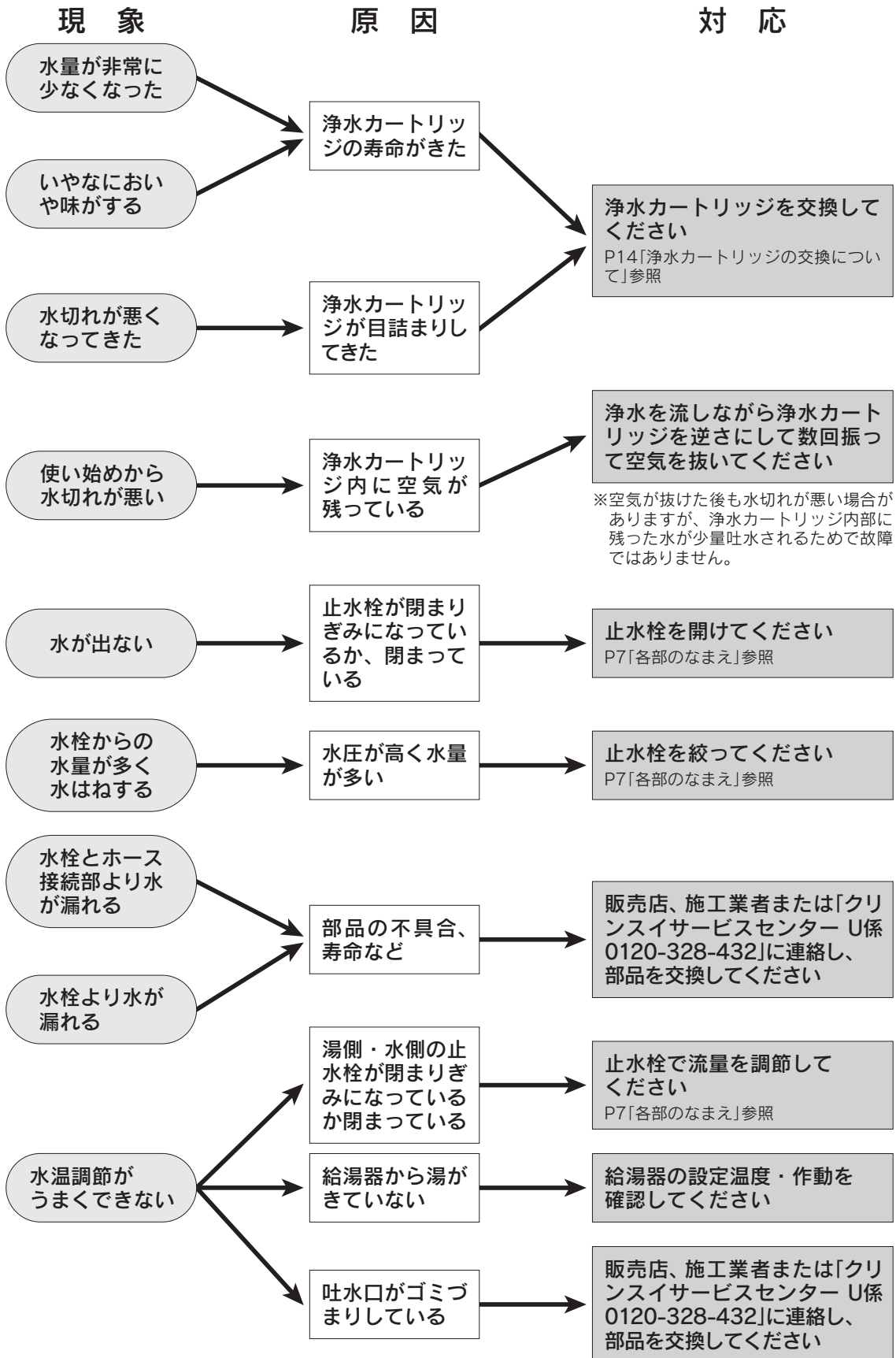



# 11. アフターサービスについて

## 定期的な点検と部品の交換

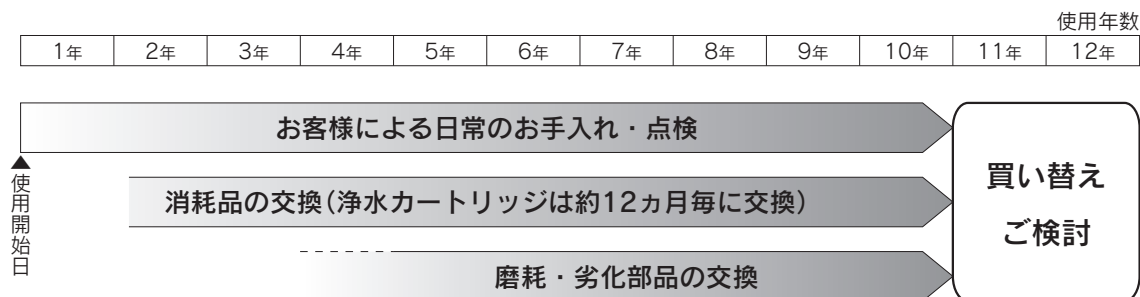

### ■保証について

この製品は保証が付いています。製品が故障した場合、保証書に記載のように一定期間と一定条件のもとに無料で修理いたします。詳しくは保証書をご覧ください。

アフターサービスを確実にして、製品を末長くご愛用いただくため、お手数ですが、「お知らせコールカード」を必ずご投函ください。

保証内容で不明な点は、クリンスイサービスセンターU係 0120-328-432(受付時間/平日10:00～17:00(土・日・祝日10:00～16:00))へご連絡ください。

※保証期間内でも有料となることがありますので、保証書の内容をよくご確認ください。

例えば、「一般用途以外(業務用途等)に使用された場合の故障および損傷」などは有料修理になります。

※保証の期間が過ぎている、または条件を満たさないときは、修理することにより使用できる場合には、ご希望により有料修理いたします。

**【部品の交換】** 部品が磨耗・劣化すると水漏れなどの原因になりますので、交換が必要です。

磨耗・劣化部品の例) 逆止弁、パッキン、Oリング、レバーハンドル、浄水用レバー、シャワーヘッド、シャワーホース、セラミックヘッドパーツ、IN側・OUT側ホース、セラミックカートリッジなど。

磨耗または劣化により部品が故障した場合、部品を交換することにより、製品の基本性能(機能)を維持することができます。

### △注意

- よりよい安全のため、逆止弁は早めの点検・交換をおすすめします。  
逆止弁が正常に機能しないと、状況によっては水が逆流するおそれがあります。

### ■補修用部品の最低保有期間

この製品の補修用部品の最低保有期間は製造打ち切り後10年です。補修用部品とは、その製品の基本性能を維持するために必要な部品<sup>\*</sup>で、使用期間中に交換の必要が発生する可能性が大きいものです。

※外観上の意匠・デザインが異なる代替品となる場合がありますので予めご了承ください。

## ■サービス(点検・修理)を依頼される前に

- ①P16「異常と思われたときは」を参照し、もう一度ご確認ください。
- ②ご確認の上、それでも不具合な場合や不明な点はお買い上げの販売店、施工業者または「クリンスイサービスセンターU係 0120-328-432〈受付時間/平日10:00～17:00(土・日・祝日10:00～16:00)〉」へご連絡ください。
- ③アフターサービスをお申し付けの場合は、次の内容をお知らせください。
  - 品 番……………F924EHU・F924KEHU
  - 設置年数……………製品の設置年数をお教えてください。  
(何年前に新築で購入した、何年前にリフォームで設置したなど)
  - 現 象……………P7「各部のなまえ」を参照いただき、どこでどのような不具合が発生しているかを詳しくご説明ください。

## ■浄水カートリッジの交換について(別売品)

- 浄水カートリッジの交換や部品が必要な場合は、お買い上げの販売店、施工業者または「クリンスイサービスセンターU係 0120-328-432〈受付時間/平日10:00～17:00(土・日・祝日10:00～16:00)〉」にご連絡ください。  
「クリンスイホームページ [www.cleansui.com](http://www.cleansui.com)」でもご購入いただけます。
- 浄水カートリッジをお求めの場合は、  
〈浄水カートリッジ品番 **HUC17021**〉とご指定ください。
- 浄水カートリッジは高温になる場所(直射日光の強い所や炎天下の車内など)で放置、保管しないでください。開封後はお早めにご使用ください。

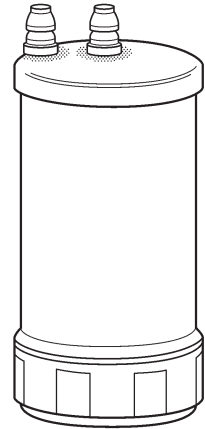

〈浄水カートリッジ品番：HUC17021〉

～水のチカラで日本を元気に！～ 売上の一部を義援金として寄付  
クリンスイ浄水器のご利用、誠にありがとうございます。

クリンスイは交換用浄水カートリッジの売上の一部を、震災で被災された方々への  
義援金として寄付する復興支援活動を2011年7月より実施しております。

当社ホームページより寄付額など詳細をご覧ください。 <https://shop.cleansui.com/aid>

# 12. 仕 様

セ ッ ト 品 番	F924EHU	F924KEHU
セ ッ ト 内 容	F924ECO水栓とHUC17021のセット	F924KECO水栓とHUC17021のセット

浄水カートリッジ品番	HUC17021	
材 料 の 種 類	浄水カートリッジ	ABS樹脂
	水 栓	黄銅
	接続ホース	ポリエチレン
ろ 材 の 種 類	中空糸膜(ポリエチレン)、イオン交換繊維、活性炭、不織布	
ろ 過 流 量	3.0 L/分	
使用可能な最小動水圧	0.07MPa	
浄 水 能 力	遊離残留塩素(総ろ過水量 40,000L、除去率80%、JIS S 3201試験結果)	
	濁 り(総ろ過水量 20,000L、ろ過流量50%、JIS S 3201試験結果)	
	ク ロ ロ ホ ル ム(総ろ過水量 8,000L、除去率80%、JIS S 3201試験結果)	
	ブ ロ モ ジ ク ロ ロ メ タ ン(総ろ過水量 10,000L、除去率80%、JIS S 3201試験結果)	
	ジ ブ ロ モ ク ロ ロ メ タ ン(総ろ過水量 10,000L、除去率80%、JIS S 3201試験結果)	
	ブ ロ モ ホ ル ム(総ろ過水量 10,000L、除去率80%、JIS S 3201試験結果)	
	テトラクロロエチレン(総ろ過水量 20,000L、除去率80%、JIS S 3201試験結果)	
	トリクロロエチレン(総ろ過水量 20,000L、除去率80%、JIS S 3201試験結果)	
	総トリハロメタン(総ろ過水量 8,000L、除去率80%、JIS S 3201試験結果)	
	CAT(農薬)(総ろ過水量 20,000L、除去率80%、JIS S 3201試験結果)	
	2-MIB(カビ臭)(総ろ過水量 20,000L、除去率80%、JIS S 3201試験結果)	
	溶 解 性 鉛(総ろ過水量 10,000L、除去率80%、JIS S 3201試験結果)	
	1,2-DCE* (総ろ過水量 8,000L、除去率80%、JIS S 3201附属書A試験結果)	
	ベンゼン(総ろ過水量 8,000L、除去率80%、JIS S 3201附属書A試験結果)	
	陰イオン界面活性剤(総ろ過水量 10,000L、除去率80%、JIS S 3201試験結果)	
	フェノール類(総ろ過水量 10,000L、除去率80%、JIS S 3201試験結果)	
	ジェオスミン(総ろ過水量 10,000L、除去率80%、JIS S 3201試験結果)	
鉄(微粒子状)(除去率80%、JWPAS B 試験結果)		
アルミニウム(中性)(除去率80%、JWPAS B 試験結果)		
ろ材の取替時期の目安	12ヵ月(1日20L使用した場合) (クロロホルムを基準としております)	
浄水カートリッジ質量(満水時)	0.8kg(1.4kg)	
浄水カートリッジサイズ	最大径105mm×高さ217mm	
除去できない成分	水に溶け込んでいる塩分(海水)、金属イオン類(鉛は除く)	

※1,2-DCE：シス-1,2-ジクロロエチレン及びトランス-1,2-ジクロロエチレン

 三菱ケミカル・クリンスイ株式会社

[www.cleansui.com](http://www.cleansui.com)

●製品に関するお問い合わせは下記までお願いします。

クリンスイサービスセンター U係

**0120-328-432**

受付時間／平日10：00～17：00(土・日・祝日10：00～16：00)