

付属品(S=1/2)

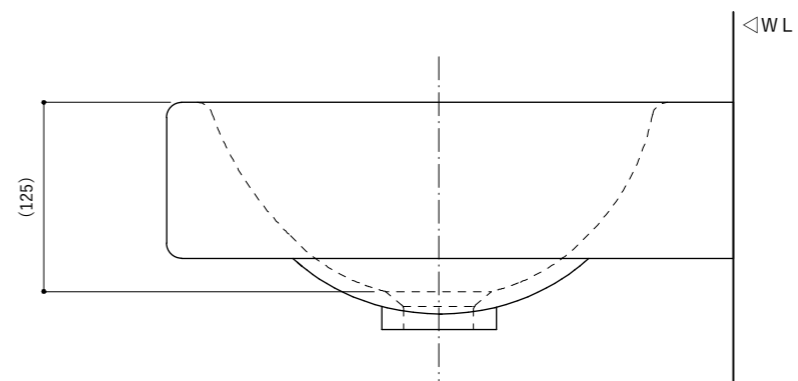
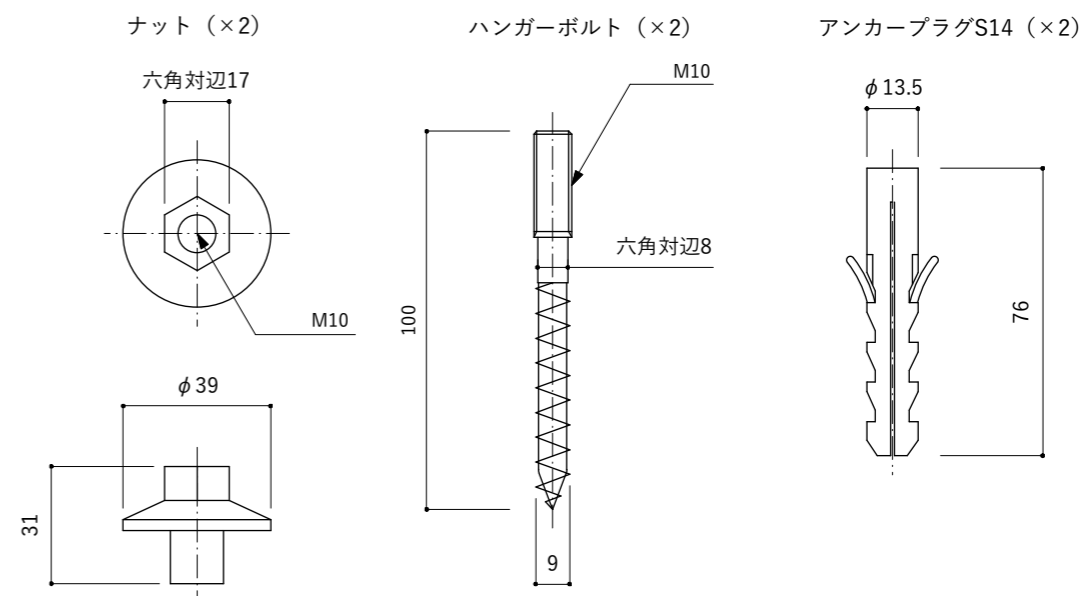

- ※1 () 内寸法は参考寸法である。
- ※2 容量4.5L・質量8kg
- ※3 壁掛専用
- ※4 製品取付下地は、製品の使用に十分耐えられるような構造、材質を準備してください。