

□錠の種類

空錠

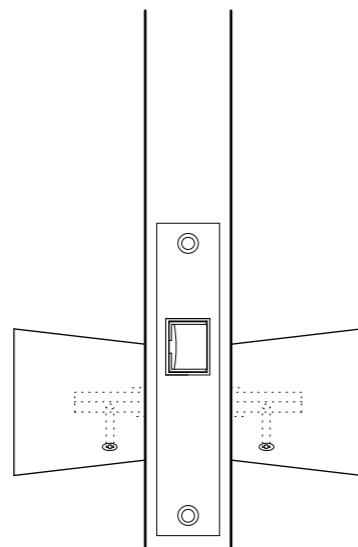

用途例: 間仕切

施錠する必要のない場所にご利用できます

表示錠

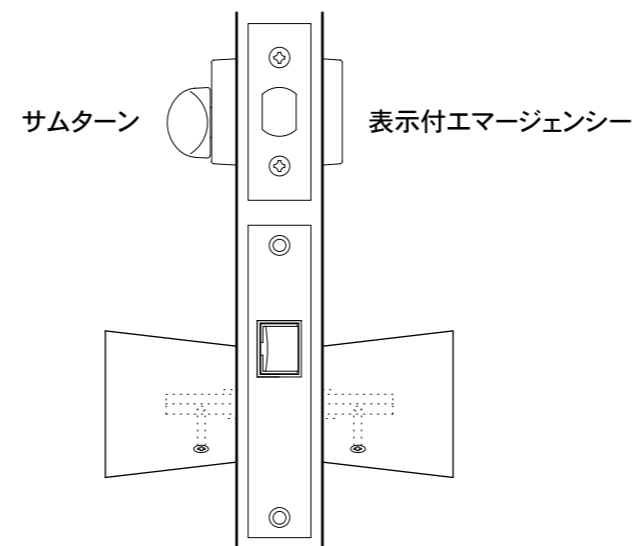

用途例: トイレ / 洗面室

室内側からの表示施解錠が可能です
非常時には室外側からコインなどで解錠できます

間仕切錠

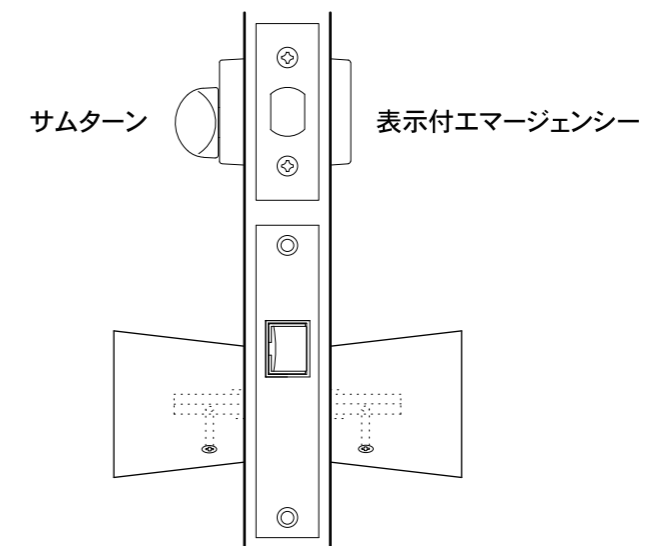

用途例: 間仕切 / 個室 / トイレ / 洗面室

室内側からの施解錠が可能です
非常時には室外側からコインなどで解錠できます

□ケース空錠

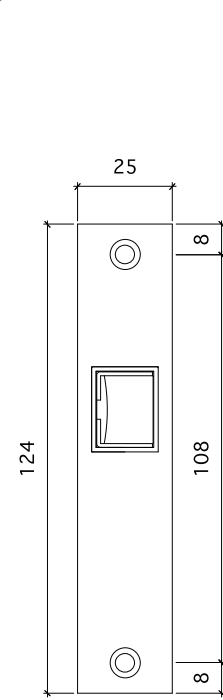

ケース

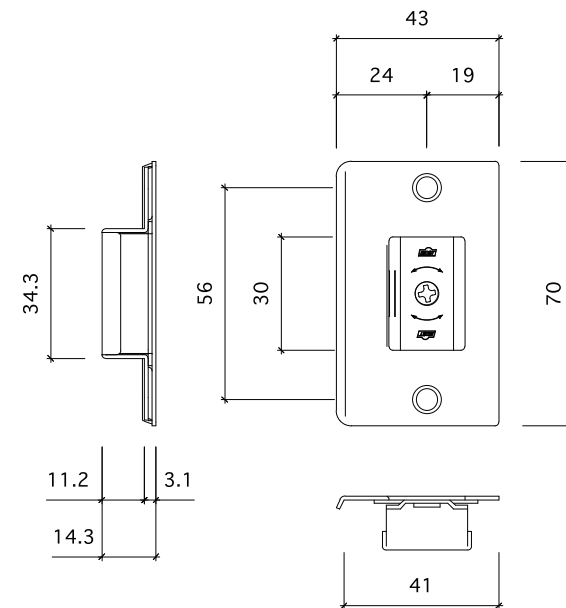
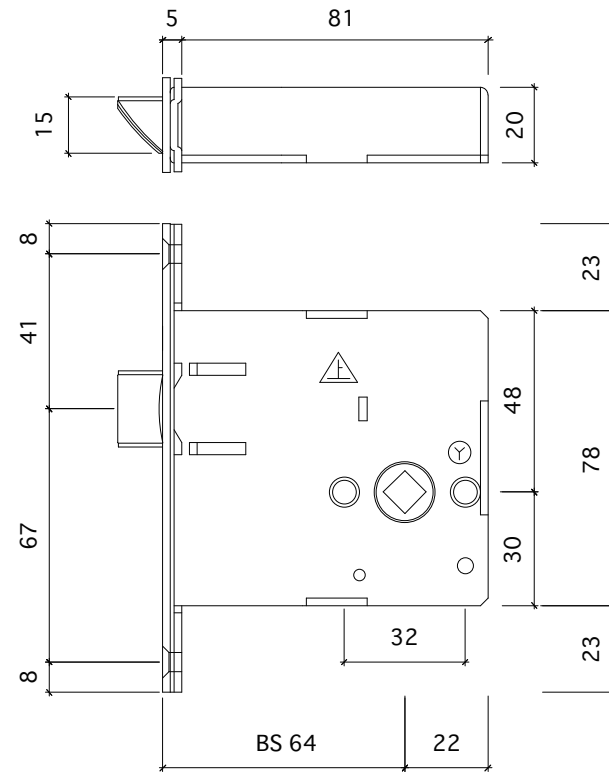

ストライク

* 表示錠・間仕切錠のバックセットは60mmになります。
ドアノブのバックセット64mmとは芯が揃いません。

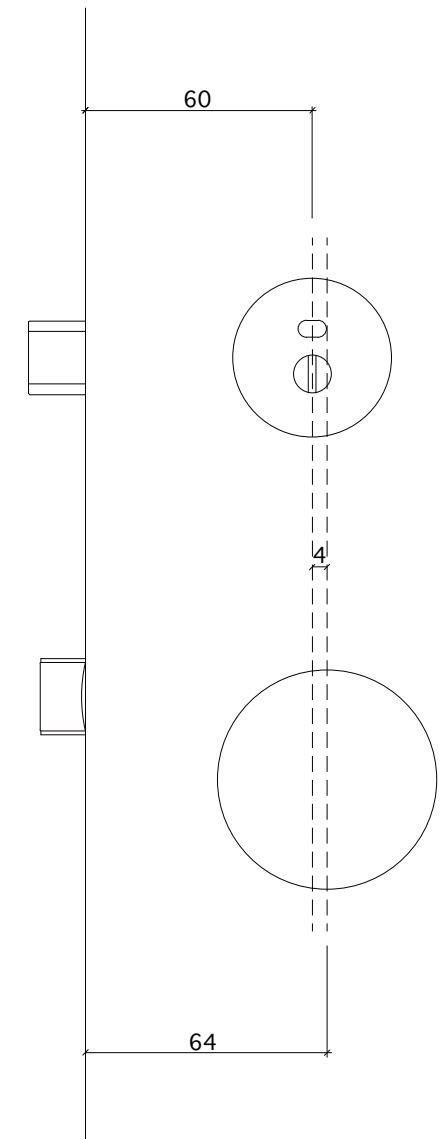

□間仕切り錠・表示錠

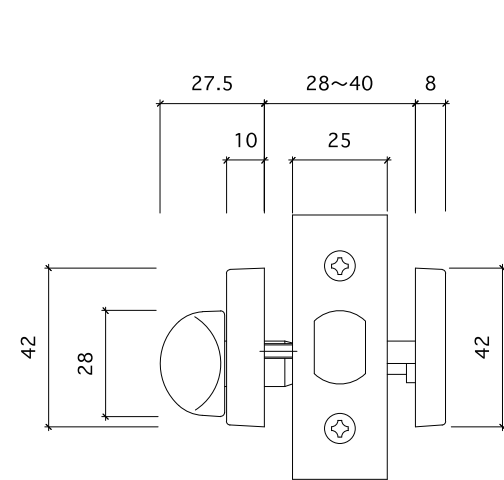

錠

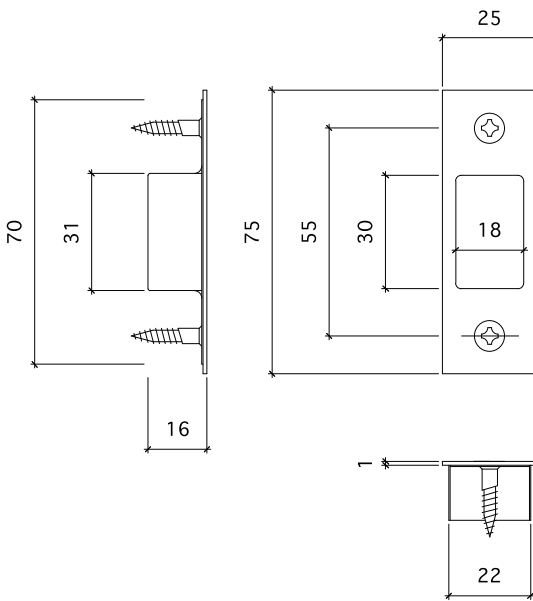
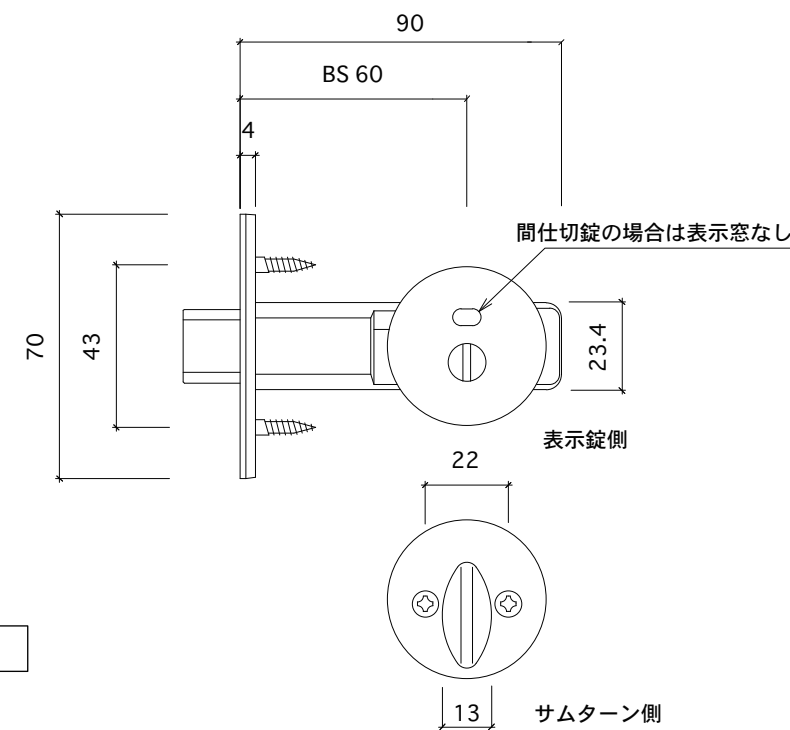

ストライク